

# INSPIRON™

GHID DE CONFIGURARE





# INSPIRON™

## GHID DE CONFIGURARE

Model legal: P17F

Tip de reglementare: P17F001

# Atenționări, note și avertismente

 **NOTĂ:** NOTĂ indică informații importante care vă ajută să utilizați mai bine computerul.

 **ATENȚIE:** ATENȚIE indică un pericol potențial de deteriorare a hardware-ului sau de pierdere de date și vă arată cum să evitați problema.

 **AVERTISMENT:** AVERTISMENT indică un pericol potențial de deteriorare a bunurilor, de vătămare corporală sau de deces.

Dacă ați achiziționat un computer Dell Seria n, orice referințe din prezentul document la sistemele de operare Microsoft Windows nu sunt aplicabile.

Acest produs include tehnologie de protecție a drepturilor de proprietate intelectuală protejate de brevete și alte drepturi de proprietate intelectuală ale Rovi Corporation. Dezasambarea și modificarea echipamentului sunt interzise.

---

**Informațiile din acest document pot fi modificate fără notificare.**

**© 2011–2012 Dell Inc. Toate drepturile rezervate.**

Este strict interzisă reproducerea sub orice formă a acestor materiale fără autorizația scrisă a Dell Inc.

Mărcile de comerț utilizate în acest text: Dell™, logo-ul DELL, Inspiron™ și DellConnect™ sunt mărci comerciale ale Dell Inc. Intel®, Pentium® și Core™ sunt fie mărci comerciale înregistrate, fie mărci comerciale ale Intel Corporation în S.U.A. și în alte state. AMD® și Radeon™ sunt fie mărci comerciale înregistrate, fie mărci comerciale ale Advanced Micro Devices, Inc. Microsoft®, Windows® și logo-ul  butonului de start Windows sunt fie mărci comerciale înregistrate, fie mărci comerciale ale Microsoft Corporation în S.U.A. și/sau în alte state. Bluetooth® este o marcă comercială înregistrată deținută de Bluetooth SIG, Inc. și este utilizată de Dell sub licență. Blu-ray Disc™ este o marcă comercială a Blu-ray Disc Association.

Alte mărci și denumiri comerciale pot fi utilizate în acest document pentru referire fie la entitățile care au drepturi asupra mărcilor și denumirilor, fie la produsele acestora. Dell Inc. neagă orice interes patrimonial asupra mărcilor mărci de comerț și denumirilor comerciale cu excepția celor care îi aparțin.

# Cuprins

## **Instalarea laptopului dvs. Inspiron. . . 5**

Înainte de instalarea calculatorului. . . . .	5
Conectarea adaptorului de c.a. . . . .	6
Conectarea cablului de rețea (opțional). . . . .	7
Apăsați butonul de alimentare de la rețea. . . . .	8
Instalarea sistemului de operare. . . . .	9
Creați suportul media de recuperare a sistemului (recomandat) . . . . .	10
Instalarea cartelei SIM (opțional). . . . .	12
Activarea sau dezactivarea conexiunii wireless (opțional) . . . . .	14
Configurarea afișării wireless (opțional) . . . . .	16
Conectarea la Internet (Opțional). . . . .	17

## **Utilizarea laptopului dvs. Inspiron. . . . . 20**

Vedere din dreapta - Caracteristici. . . . .	20
Vedere din stânga - Caracteristici. . . . .	22

Caracteristici vedere din spate . . . . .	26
Vedere din față - Caracteristici . . . . .	28
Lumini și indicatoare de stare . . . . .	30
Dezactivarea încărcării bateriei. . . . .	31
Caracteristici tastatură și bază calculator. . . . .	32
Gesturi touchpad . . . . .	36
Taste de control multimedia . . . . .	38
Utilizarea unității optice. . . . .	40
Caracteristici afișaj. . . . .	42
Scoaterea și remontarea capacului superior (opțional) . . . . .	44
Scoaterea și remontarea bateriei . . . . .	48
Funcții software . . . . .	50
Dell DataSafe Online Backup. . . . .	51
Dell Stage . . . . .	52

## Cuprins

<b>Rezolvare Probleme</b> . . . . .	<b>54</b>	<b>Obținere Ajutor</b> . . . . .	<b>75</b>
Coduri sonore . . . . .	54	Suport tehnic și Serviciu clienți . . . . .	76
Probleme de rețea . . . . .	55	DellConnect . . . . .	76
Probleme de alimentare . . . . .	56	Servicii online . . . . .	77
Probleme privind memoria . . . . .	58	Serviciul automat pentru situația comenzilor . . . . .	78
Blocaje și probleme de software . . . . .	59	Informații despre produse . . . . .	78
<b>Utilizarea instrumentelor de asistență</b> . . . . .	<b>62</b>	Returnarea articolelor pentru reparații în termenul de garanție sau pentru înlocuire . . . . .	79
Centrul de asistență Dell . . . . .	62	Înainte de a apela . . . . .	81
Descărcările mele Dell . . . . .	64	Cum se poate contacta Dell . . . . .	83
Utilitarul Hardware Troubleshooter . . . . .	64	<b>Date suplimentare Informații și resurse.</b> . . . . .	<b>85</b>
Dell Diagnostics . . . . .	65	<b>Specificații</b> . . . . .	<b>88</b>
<b>Restabilirea sistemului de operare</b> . . . . .	<b>67</b>	<b>Anexă.</b> . . . . .	<b>95</b>
restaurare sistem . . . . .	68	Informații pentru NOM sau Official Mexican Standard (Standardul oficial mexican) (Numai pentru Mexic) . . . . .	95
Dell DataSafe Local Backup . . . . .	69	<b>Index</b> . . . . .	<b>96</b>
Suport media de recuperare a sistemului . . . . .	72		
Dell Factory Image Restore . . . . .	73		

# Instalarea laptopului dvs. Inspiron

În acest capitol sunt prezentate informații privind instalarea laptopului Dell Inspiron:

## Înainte de instalarea calculatorului

Când stabiliți amplasamentul calculatorului, asigurați-vă că există acces ușor la o sursă de curent, ventilație adecvată și o suprafață plană pe care acesta să stea.

Restricționarea fluxului de aer în jurul laptopului poate cauza supraîncălzirea acestuia. Pentru a preveni încălzirea excesivă, lăsați spațiu de cel puțin 10,2 cm (4 țoli) în spatele computerului și minimum 5,1 cm (2 țoli) pe celelalte părți. Nu trebuie să așezați niciodată calculatorul pornit într-un spațiu închis, cum ar fi un dulap sau un sertar.

 **AVERTISMENT:** Nu blocați, nu forțați obiecte înăuntru și nu permiteți acumularea prafului în orificiile de ventilație. Nu plasați computerul Dell într-un mediu neaerisit, cum ar fi un geamantan, pe suprafețe textile, precum covoare, în timp ce funcționează. **Blocarea aerisirii poate cauza defectarea computerului, poate reduce performanța computerului sau poate provoca incendii. Când se încălzește prea tare, calculatorul pornește ventilatorul. Zgomotul ventilatorului este normal și nu indică existența unei probleme legate de ventilator sau de calculator.**

 **ATENȚIE:** Plasarea sau așezarea în stivă de obiecte grele sau ascuțite pe calculator poate cauza deteriorarea permanentă a calculatorului.

## Conectarea adaptorului de c.a.

Conectați adaptorul de c.a. la computer, apoi introduceți-l într-o priză electrică sau într-un dispozitiv de protecție la supratensiuni.

**⚠ AVERTISMENT: Adaptorul de c.a. poate fi conectat la prize electrice din întreaga lume. Cu toate acestea, tipurile de conectori și cabluri de alimentare multiplă diferă de la o țară la alta. Utilizarea unui cablu necorespunzător sau conectarea incorectă a unui cablu la cablul de alimentare multiplă sau la priza electrică poate provoca incendii sau deteriorarea permanentă a computerului.**

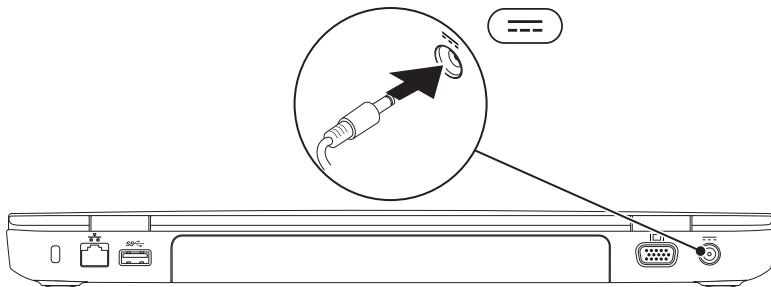



## Conectarea cablului de rețea (opțional)

Pentru a utiliza o conexiune de rețea prin cablu, introduceți cablul de rețea.

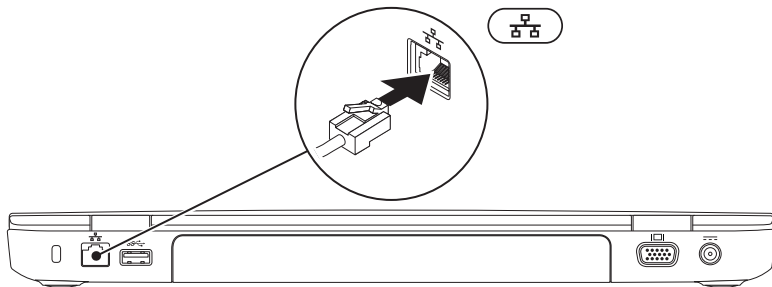

## Apăsați butonul de alimentare de la rețea

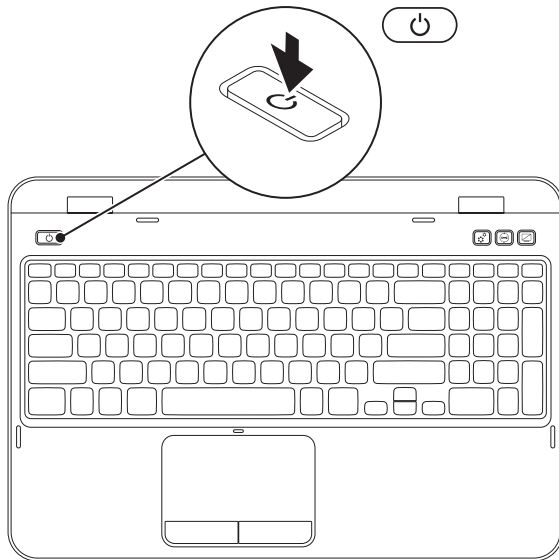

# Instalarea sistemului de operare

Computerul Dell este preconfigurat cu sistemul de operare pe care l-ați selectat în momentul achiziționării.

## Instalarea Microsoft Windows

Pentru a instala Microsoft Windows pentru prima oară, urmați instrucțiunile afișate pe ecran. Acești pași sunt obligatorii și efectuarea lor poate dura ceva timp. Ecranele de instalare Windows vă vor conduce prin câteva proceduri inclusiv acceptarea acordurilor de licență, setarea preferințelor și configurarea unei conexiuni la Internet.

 **ATENȚIE: Nu întrerupeți procesul de instalare a sistemului de operare. Acest lucru poate cauza nefuncționarea computerului și va trebui să reinstalați sistemul de operare.**

 **NOTĂ:** Pentru a avea performanțe optime computer dvs., se recomandă să descărcați și să instalați cel mai recent BIOS și cele mai noi drivere disponibile pe site-ul **support.dell.com**.

 **NOTĂ:** Pentru mai multe informații despre sistemul de operare și caracteristici, consultați **support.dell.com/MyNewDell**.

## Instalarea Ubuntu

Pentru a instala Ubuntu pentru prima dată, urmați instrucțiunile de pe ecran. Consultați documentația Ubuntu pentru mai multe informații specifice sistemului de operare.

## Creăți suportul media de recuperare a sistemului (recomandat)

 **NOTĂ:** Este recomandat să creați un suport media de recuperare a sistemului imediat ce configurați Microsoft Windows.

Suportul media de recuperare a sistemului poate fi utilizat pentru a restaura computerul la starea de funcționare din momentul cumpărării, păstrând fișierele de date (fără a fi necesar discul cu *sistemul de operare*). Puteți să utilizați suportul media de recuperare a sistemului dacă modificările de hardware, software, drivere sau alte setări de sistem au lăsat computerul într-o stare de funcționare nedorită.

Pentru a crea suportul media de recuperare a sistemului veți avea nevoie de următoarele:

- Dell DataSafe Local Backup
- cheie USB cu o capacitate minimă de 8 GB sau DVD-R/DVD+R/Blu-ray Disc (opțional)

 **NOTĂ:** Dell DataSafe Local Backup nu acceptă discuri reinscriptibile.



Pentru a crea un suport media de recuperare a sistemului:

1. Asigurați-vă că adaptorul de c.a. este conectat (consultați „Conectarea adaptorului de c.a.” la pagina 6).
2. Introduceți discul sau cheia în computer.
3. Faceți clic pe **Start** (Pornire)  → **All Programs** (Toate programele) → **Dell DataSafe Local Backup**.
4. Faceți clic pe **Create Recovery Media** (Creare suport media de recuperare).
5. Urmați instrucțiunile de pe ecran.

 **NOTĂ:** Pentru informații referitoare la restaurarea sistemului de operare utilizarea suportului media de recuperare a sistemului, consultați „Suport media de recuperare a sistemului” la pagina 72.

 **NOTĂ:** Este recomandat să creați un disc de resetare a parolei imediat ce configurați Microsoft Windows. Pentru informații suplimentare, consultați asistența Windows 7 la [support.dell.com/MyNewDell](http://support.dell.com/MyNewDell).

## Instalarea cartelei SIM (opțional)

-  **NOTĂ:** Slotul pentru cartela SIM este disponibil pe computerul dvs. doar dacă ați comandat un card WWAN în momentul cumpărării.
-  **NOTĂ:** Instalarea unei cartele SIM nu este necesară dacă utilizați o cartelă EVDO pentru a accesa Internetul.

Instalarea unei cartele Modul de identitate abonat (SIM) pe computer vă permite să vă conectați la Internet. Pentru a avea acces la Internet trebuie să vă aflați în rețeaua furnizorului de servicii de telefonie mobilă.

Pentru a instala cartela SIM:

1. Opriți calculatorul.
2. Scoateți bateria (consultați „Scoaterea și remontarea bateriei” la pagina 48).
3. În compartimentul bateriei, glisați cartela SIM în slotul pentru cartela SIM.
4. Înlocuiți bateria (vezi „Scoaterea și remontarea bateriei” la pagina 48).
5. Porniți computerul.

Pentru a scoate cartela SIM, apăsați și extrageți cartela SIM.

## Instalarea laptopului dvs. Inspiron

- 1 Slot cartelă SIM
- 2 Cartelă SIM
- 3 compartiment baterie

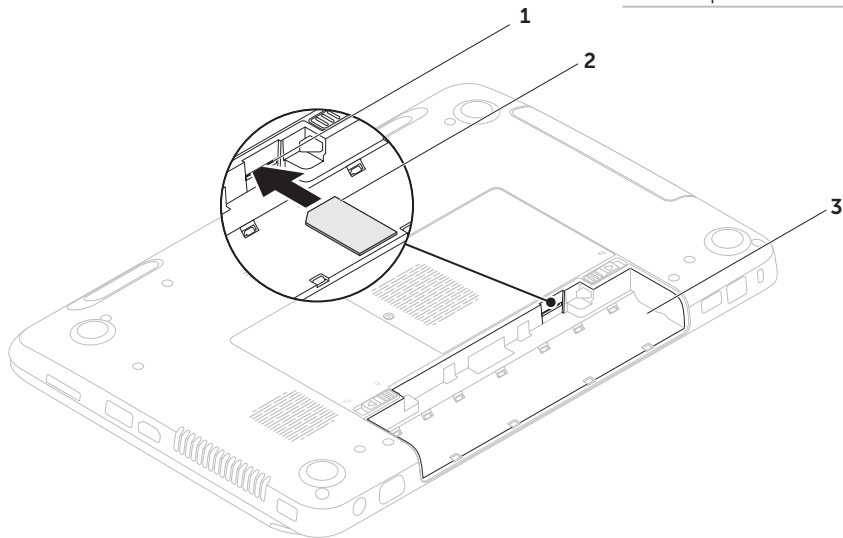

## Activarea sau dezactivarea conexiunii wireless (opțional)

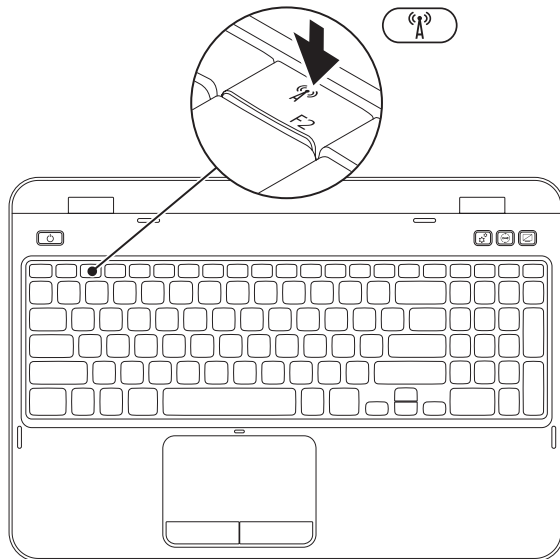



Pentru activarea sau dezactivarea conexiunii wireless:

1. Asigurați-vă că computerul este pornit.
2. Apăsați <Fn> împreună cu tasta <  > de pe rândul de taste funcționale al tastaturii.

Starea curentă a dispozitivelor radio wireless apare pe ecran.

Wireless activat



Wireless dezactivat



3. Apăsați <Fn> împreună cu tasta <  > din nou pentru a comuta între starea wireless activată sau dezactivată.

 **NOTĂ:** Tasta pentru wireless vă permite să dezactivați rapid dispozitivele radio wireless (Wi-Fi și Bluetooth), cum ar fi în cazul în care vi se solicită dezactivarea tuturor dispozitivelor radio wireless în timpul unei călătorii cu avionul.

## Configurarea afișării wireless (opțional)

 **NOTĂ:** Caracteristica de afișare wireless nu este acceptată de toate computerele. Pentru informații despre cerințele hardware și software pentru configurarea afișării wireless, consultați [www.intel.com](http://www.intel.com).

Caracteristica de afișare wireless Intel vă permite să partajați afișajul computerului cu un televizor fără utilizarea cablurilor. Trebuie să conectați un adaptor de afișare wireless la televizor înainte de configurarea afișării wireless.

 **NOTĂ:** Adaptorul de afișare wireless nu este livrat împreună cu computerul și trebuie achiziționat separat.

Dacă computerul acceptă caracteristica de afișare wireless, pictograma Intel Wireless Display  va fi disponibilă pe desktop-ul Windows.

Pentru a configura afișarea wireless:

1. Porniți computerul.
2. Apăsați <Fn> împreună cu tasta < > de pe rândul de taste funcționale al tastaturii pentru a activa conexiunea wireless.
3. Conectați adaptorul de afișare wireless la televizor.
4. Porniți televizorul.
5. Selectați sursa video adecvată pentru televizor, precum HDMI1, HDMI2 sau S-Video.
6. Faceți clic pe pictograma Intel Wireless Display  de pe desktop. Apare fereastra **Intel Wireless Display**.
7. Selectați **Scan for available displays** (Scanare afișaje disponibile).
8. Selectați adaptorul de afișare wireless din lista **Detected wireless displays** (Afișaje wireless detectate).
9. Introduceți codul de securitate care apare pe televizor.

Pentru activarea afișării wireless:

1. Faceți clic pe pictograma Intel Wireless Display  de pe desktop.  
Apare fereastra **Intel Wireless Display**.
2. Selectați **Connect to Existing Adapter** (Conectare la adaptor existent).

 **NOTĂ:** Puteți descărca și instala cel mai recent driver pentru „Intel Wireless Display Connection Manager” (Manager de conexiune afișare wireless Intel) de la **support.dell.com**.

 **NOTĂ:** Pentru mai multe informații despre afișarea wireless, consultați documentația adaptorului de afișare wireless.

## Conectarea la Internet (Opțional)

Pentru a vă conecta la Internet, aveți nevoie de un modem extern sau de o conexiune de rețea și de un furnizor de servicii Internet (ISP).

Dacă nu ați comandat inițial un modem USB sau un adaptor WLAN, puteți să le cumpărați de pe site-ul **dell.com**.

### Configurarea unei conexiuni cablate

- Dacă utilizați o conexiune dial-up, conectați cablul telefonic la modemul USB extern opțional și la conectorul telefonic de perete înainte de a configura conexiunea la Internet.
- Dacă utilizați o conexiune DSL sau prin modem de cablu/satelit, contactați furnizorul de servicii Internet sau serviciul de telefonie mobilă pentru instrucțiuni de configurare.

Pentru a finaliza configurarea conexiunii cablate la Internet, urmați instrucțiunile din „Configurarea conexiunii Internet” la pagina 19.

### Configurarea unei conexiuni fără fir

 **NOTĂ:** Pentru a instala un ruter fără fir, consultați documentația pe care ați primit-o odată cu ruterul.

Înainte de a putea utiliza conexiunea de Internet fără fir, trebuie să vă conectați la un ruter.

Pentru a configura conexiunea la un ruter fără fir:

1. Verificați să aveți activată conexiunea wireless la computer (vezi „Activarea sau dezactivarea conexiunii wireless (opțional)” la pagina 14).
2. Salvați și închideți orice fișier deschis și părăsiți orice program deschis.
3. Faceți clic pe **Start** (Pornire)  → **Control Panel** (Panou de control).
4. În caseta de căutare, tastați `network`, apoi faceți clic pe **Network and Sharing Center** (Centru rețea și partajare) → **Connect to a network** (Conectare la o rețea).
5. Urmăriți instrucțiunile de pe ecran pentru a finaliza configurarea.

## Configurarea conexiunii Internet

Furnizorii de servicii Internet (ISP) și ofertele acestora variază în funcție de țară. Contactați furnizorul dvs. de servicii Internet pentru ofertele disponibile în țara dvs.

Dacă nu vă puteți conecta la Internet dar ați reușit acest lucru în trecut, furnizorul dumneavoastră de servicii Internet poate avea probleme temporare. Contactați furnizorul de servicii Internet pentru a verifica starea serviciului, sau încercați să vă conectați din nou mai târziu.

Trebuie să aveți la îndemână informațiile referitoare la ISP-ul dumneavoastră. Dacă nu aveți un furnizor de servicii Internet, programul asistent **Connect to the Internet** (Conectare la Internet) vă poate ajuta să obțineți unul.

Pentru configurarea conexiunii Internet:

1. Salvați și închideți toate fișiere deschise și părăsiți toate programele deschise.
2. Faceți clic pe **Start** (Pornire)  → **Control Panel** (Panou de control).
3. În caseta de căutare, tastați *network*, apoi faceți clic pe **Network and Sharing Center** → **Set up a new connection or network** (Configurare conexiune sau rețea nouă) → **Connect to the Internet**.

Vă apare fereastra **Conectarea la Internet** (Conectare la Internet).

 **NOTĂ:** Dacă nu știți ce tip de conexiune să selectați, faceți clic pe **Help me choose** (Ajutor pentru selectare) sau contactați furnizorul de servicii Internet.

4. Urmați instrucțiunile de pe ecran și folosiți informațiile de configurare furnizate de ISP-ul dumneavoastră pentru a încheia configurarea.

# Utilizarea laptopului dvs. Inspiron

În acest capitol sunt prezentate informații despre caracteristicile pe care le are laptopul Inspiron.

## Vedere din dreapta - Caracteristici

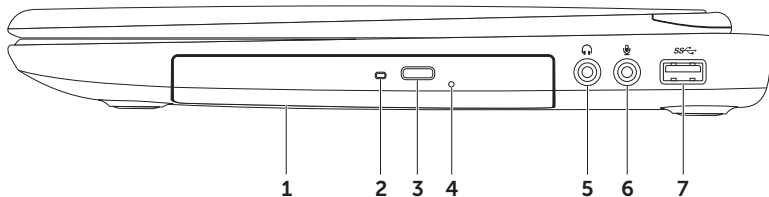

- 
- 1 Dispozitiv optic** — Redă sau înregistrează CD-uri, DVD-uri și discuri Blu-ray (opțional). Pentru mai multe informații, consultați „Utilizarea unității optice” la pagina 40.

---

  - 2 Lumină unitate optică** — Clipește când apăsați butonul de ejectare a unității optice sau când introduceți un disc și acesta este citit.

---

  - 3 Buton de ejectare a unității optice** — Apăsați pentru a deschide sertarul unității optice.

---

  - 4 Orificiu pentru ejectare de urgență** — Utilizați pentru a deschide tava unității optice, dacă aceasta nu se deschide când apăsați butonul de ejectare. Pentru mai multe informații, consultați „Utilizarea orificiului de ejectare de urgență” la pagina 40.

---

  - 5  Conector ieșire audio/căști** — Se conectează la o pereche de căști sau la o boxă alimentată separat sau la un sistem de sunet.

---

  - 6  Conector intrare audio/microfon** — Se conectează la un microfon sau la o sursă de semnal, pentru utilizare cu programe audio.

---

  - 7  Conector USB 3.0** — Oferă transmisie mai rapidă a datelor între computerul dvs. și dispozitive USB.
-

## Vedere din stânga - Caracteristici

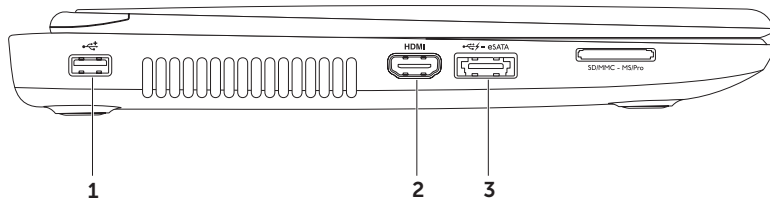



---

1  **Conector USB 2.0** — Se conectează la dispozitive USB, cum ar fi mouse, tastatură, imprimantă, unitate externă sau player MP3.

---

2  **Conector HDMI** — Se conectează la un televizor pentru semnale audio 5.1 și semnale video.

**NOTĂ:** Când este utilizat pentru conectarea unui monitor, se va transmite numai semnalul video.

---

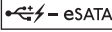
3  **Conector combinat eSATA/USB cu USB PowerShare** — Se conectează la dispozitive de stocare compatibile eSATA (precum unități hard disk sau unități optice externe) sau dispozitive USB (precum mouse, tastatură, imprimantă, unitate externă sau MP3 player). Caracteristica USB PowerShare vă permite să încărcați dispozitive USB când computerul este pornit/oprit sau în stare de repaus.

**NOTĂ:** Anumite dispozitive USB s-ar putea să nu se încarce când computerul este oprit sau în stare de repaus. În aceste cazuri, porniți computerul pentru a încărca dispozitivul.

**NOTĂ:** Dacă opriți computerul în timp ce încărcați un dispozitiv USB, dispozitivul nu se mai încarcă. Pentru a continua încărcarea, deconectați dispozitivul USB și conectați-l din nou.

**NOTĂ:** Caracteristica USB PowerShare este oprită automat când capacitatea bateriei ajunge la doar 10%.

---

## Utilizarea laptopului dvs. Inspiron

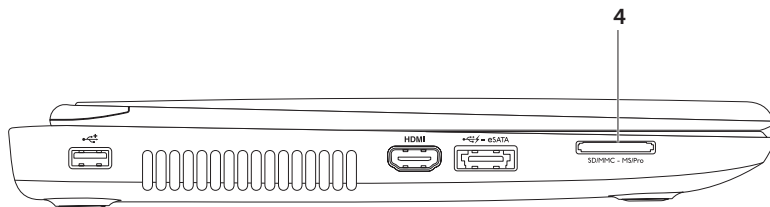

- 4 SD·MMC·MS **Cititor de carduri media 8 în 1** — Oferă un mod rapid și ușor de a vizualiza și a partaja fotografii digitale, muzică, clipuri video și documente stocate pe carduri de memorie. Pentru cardurile de memorie acceptate, consultați „Specificații” la pagina 88.

**NOTĂ:** Calculatorul dvs. este livrat cu un blank din plastic instalat în slotul cardului media. Cardurile blank protejează sloturile neutilizate împotriva prafului și a altor particule. Păstrați dopul pentru a-l utiliza când în slot nu este instalat niciun card media; cardurile fictive de la alte calculatoare pot să nu fie adecvate pentru calculatorul dvs.

---

## Caracteristici vedere din spate

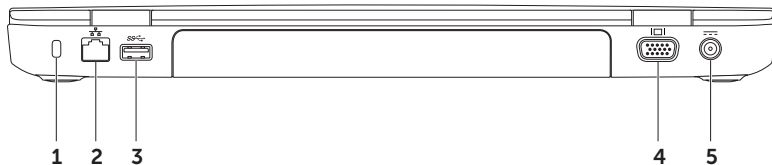

---

**1 fantă pentru cablu de securitate** — Se atașează la computer un cablu de securitate disponibil în comerț.

**NOTĂ:** Înainte de a cumpăra un cablu de securitate, asigurați-vă că acesta intră în slotul pentru cablu de securitate de pe computer.

---

**2  Conector de rețea** — Conectează computerul dvs. la o rețea sau la un dispozitiv de bandă largă, dacă utilizați o rețea cablată.

---

**3  Conector USB 3.0** — Oferă transmisie mai rapidă a datelor dintre computer și dispozitive USB.

---

**4  Conector VGA** — Se conectează la un monitor sau la un proiector.

---

**5  Conector pentru adaptor de c.a** — Se conectează la un adaptor de c.a. pentru alimentarea calculatorului și încărcarea bateriei.

---

## Vedere din față - Caracteristici

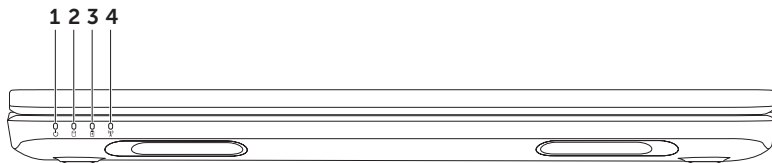

- 
- 1  **Indicator luminos alimentare** — Indică stările de alimentare. Pentru mai multe informații despre indicatorul luminos de alimentare, consultați „Lumini și indicatoare de stare” la pagina 30.
- 
- 2  **Lumina de activitate a hard diskului** — Se aprinde când computerul citește sau scrie date. O lumină albă continuă indică activitatea unității hard disk.
-  **ATENȚIE: Pentru a evita pierderea de date, nu opriți niciodată calculatorul atunci când lumina de activitate a unității hard disk este activă.**
- 
- 3  **Lumina de stare a bateriei** — Indică nivelul de încărcare a bateriei. Pentru mai multe informații despre lumina de starea bateriei, consultați „Lumini și indicatoare de stare” la pagina 30.
- NOTĂ:** Bateria se încarcă când computerul este alimentat de la adaptorul de c.a.
- 
- 4  **Lumină de stare wireless** — Se aprinde când conexiunea wireless este activă. O lumină albă continuă arată că conexiunea wireless este activată.
- NOTĂ:** Pentru a activa sau a dezactiva conexiunea wireless, consultați „Activarea sau dezactivarea conexiunii wireless (opțional)” la pagina 14.
-

## Lumini și indicatoare de stare

### Indicator luminos de stare baterie

	Stare lumină indicator	Stări computer	Stare încărcare baterie
<b>Adaptor c.a.</b>	alb continuu	pornit/standby/oprit/ hibernare	încărcare
	oprit	pornit/standby/oprit/ hibernare	complet încărcat
<b>Bateria</b>	galben continuu	pornit/standby	baterie slabă (<= 10%)
	oprit	pornit/standby/oprit/ hibernare	nu se încarcă

 **NOTĂ:** Bateria se încarcă când computerul este alimentat de la adaptorul de c.a.



## Lumină buton de alimentare/Indicator luminos alimentare

### Stare lumină indicator

alb continuu  
alb intermitent  
oprit

### Stări computer

Pornit  
standby  
oprit/hibernare

 **NOTĂ:** Pentru informații despre problemele de alimentare, consultați „Probleme de alimentare” la pagina 56.

 **NOTĂ:** Când calculatorul este în mod standby sau hibernare, apăsați butonul de pornire pentru o secundă pentru a readuce calculatorul în modul normal.

## Dezactivarea încărcării bateriei





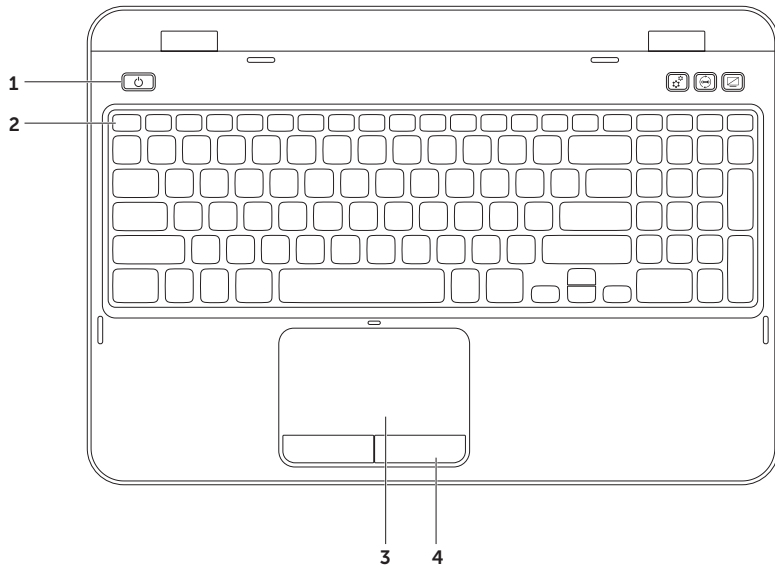

S-ar putea să fie necesar să dezactivați funcția de încărcare a bateriei în timpul unui zbor cu avionul. Pentru a dezactiva rapid funcția de încărcare a bateriei:

1. Asigurați-vă că computerul este pornit.
2. Faceți clic pe **Start** (Pornire) .
3. În caseta de căutare, tastați `Power Options` și apăsați `<Enter>`.
4. În fereastra **Power Options** (Opțiuni alimentare), faceți clic pe **Dell Battery Meter** (Contor baterie Dell) pentru a deschide fereastra **Battery Settings** (Setări baterie).
5. Faceți clic pe **Turn off Battery Charging** (Dezactivare încărcare baterie) și apoi faceți clic pe **OK**.

 **NOTĂ:** Încărcarea bateriei poate fi dezactivată, de asemenea, în utilitarul System Setup (BIOS).

## Caracteristici tastatură și bază calculator



- 
- 1**  **Lumină și buton de alimentare** — Apăsați pentru a porni sau a opri computerul. Lumina din acest buton indică starea alimentării. Pentru mai multe informații despre indicatorul luminos de alimentare, consultați „Lumini și indicatoare de stare” la pagina 30.
- 
- 2** **Rând taste funcționale** — Tasta de activare sau dezactivare afișare dublă , tasta de activare sau dezactivare wireless , tasta de activare sau dezactivare touchpad , tastele de mărire  și micșorare luminozitate  și tastele multimedia se află pe acest rând.
- Pentru mai multe informații despre tastele multimedia, consultați „Taste de control multimedia” la pagina 38.
- 
- 3** **Touchpad** — Oferă funcționalitatea unui mouse, de a deplasa cursorul, de a glisa sau a muta elemente selectate, precum și clic stânga prin apăsarea scurtă (bătaie ușoară cu degetul) pe suprafața sa.
- Touchpad-ul suportă caracteristicile Derulare, Lovire și Panoramară. Pentru a schimba setările touchpad-ului, faceți dublu clic pe pictograma **touchpad Dell** din zona de notificare a desktop-ului. Pentru informații suplimentare, consultați „Gesturi touchpad” la pagina 36.
- NOTĂ:** Pentru a activa sau dezactiva touchpad-ul, apăsați <Fn> împreună cu tasta  de pe rândul tastelor funcționale al tastaturii.
- 
- 4** **Butoanele touchpad-ului** — Oferă funcții de clic stânga și clic dreapta similare cu cele ale unui mouse.
-

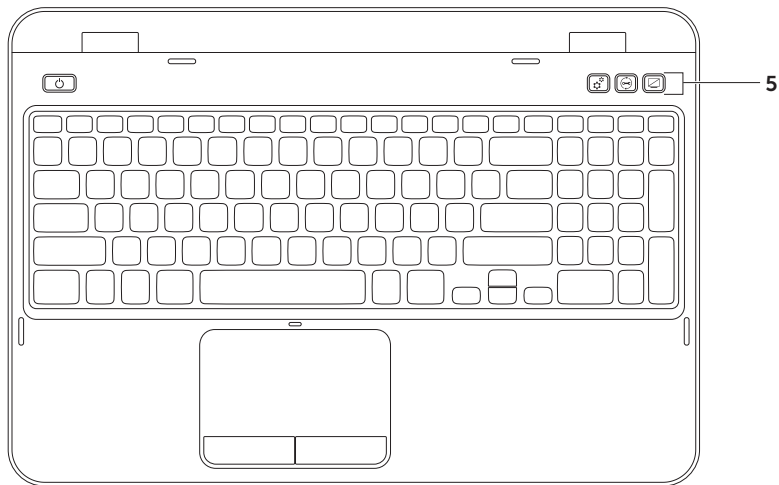

- 5  **Butonul Windows Mobility Center** — Apăsați pentru a lansa Windows Mobility Center. Windows Mobility Center oferă acces rapid la setările PC-ului mobil precum controlul luminozității, controlul volumului, starea bateriei, rețeaua wireless și altele.

 **Buton Dell Support Center** — Apăsați pentru a lansa Dell Support Center. Pentru informații suplimentare, consultați „Centrul de asistență Dell” la pagina 62.

 **Buton de pornire/oprire afișaj** — Apăsați pentru a porni sau a opri afișajul.

**NOTĂ:** Butoanele Windows Mobility Center, Dell Support Center și de pornire/oprire a afișajului funcționează doar pe computere care rulează sistemul de operare Windows.

---

## Gesturi touchpad

 **NOTĂ:** Unele dintre gesturile pentru touchpad pot fi dezactivate implicit. Pentru a schimba setările gesturilor pentru touchpad, click **Start** (Pornire)  → **Control Panel** → **Hardware and Sound** → **Devices and Printers** (Dispozitive și imprimante) → **Mouse**.

## Derulare

Vă permite să derulați conținutul.  
Caracteristica derulare include:

**Derulare verticală automată** — Vă permite să derulați în sus sau în jos în fereastra activă.

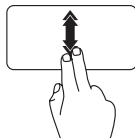

Deplasați rapid două degete în sus sau în jos pentru a activa derularea verticală automată.

Atingeți touchpad-ul pentru a opri derularea automată.

**Derulare orizontală automată** — Vă permite să derulați sau stânga sau la dreapta ferestrei active.

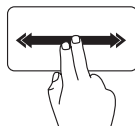

Deplasați rapid două degete la stânga sau la dreapta pentru a activa derularea automată orizontală.

Atingeți touchpad-ul pentru a opri derularea automată.

## Panoramare

Permite creșterea sau reducerea măririi conținutului ecranului. Funcția panoramare include:

**Ciupire** — Vă permite să măriți sau să micșorați prin apropierea sau îndepărtarea a două degete pe touchpad.

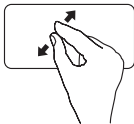

Pentru mărire:

Îndepărtați două degete pentru a mări vizualizarea ferestrei active.

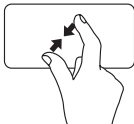

Pentru micșorare:

Apropiati două degete pentru a reduce vizualizarea ferestrei active.

## Lovire

Vă permite să parcurgeți conținutul înainte sau înapoi pe baza direcției de lovire.

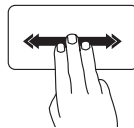

Deplasați rapid trei degete în direcția dorită pentru a schimba conținutul din fereastra activă.

## Taste de control multimedia

Tastele de control multimedia se află pe rândul de taste funcționale al tastaturii. Pentru a utiliza comenzile multimedia, apăsați tasta necesară. Puteți să configurați tastele de control multimedia de pe tastatură utilizând utilitarul **System Setup** (BIOS) sau **Windows Mobility Center**.

### System Setup

1. Apăsați <F2> în timpul Power On Self Test (Autotest de pornire) (POST) pentru a accesa utilitarul System Setup (BIOS).
2. În **Function Key Behavior** (Comportament taste funcționale), selectați **Multimedia Key First** (Întâi tasta multimedia) sau **Function Key First** (Întâi tasta funcțională).

**Function Key First** — Aceasta este opțiunea implicită. Apăsați orice tastă funcțională pentru efectuarea acțiunii asociate. Pentru o acțiune multimedia, apăsați <Fn> + tasta multimedia dorită.

**Multimedia Key First** — Apăsați orice tastă multifuncțională pentru efectuarea acțiunii multimedia asociate. Pentru o funcție, apăsați <Fn> + tasta funcțională dorită.

 **NOTĂ:** Opțiunea **Multimedia Key First** este activă numai în cadrul sistemului de operare.



## Windows Mobility Center

1. Apăsați tastele <Windows><X> sau apăsați butonul Windows Mobility Center  pentru a lansa Windows Mobility Center.
2. În **Function Key Row** (Rând taste funcționale), selectați **Function Key** (Tasta funcțională) sau **Multimedia Key** (Tasta multimedia).



---

 Redați pista sau capitolul anterior

---

 Redare sau pauză

---

 Redați pista sau capitolul următor

---

 Reduceți volumul sonor

---

 Creșteți volumul sonor

---

 Opriți sonorul

## Utilizarea unității optice

 **ATENȚIE:** Nu apăsați pe sertarul unității optice la deschiderea și închiderea acestuia. Mențineți sertarul unității optice închis când nu utilizați unitatea.

 **ATENȚIE:** Nu mișcați calculatorul în timpul redării sau înregistrării unui disc.

Unitatea optică redă sau înregistrează CD-uri și DVD-uri. Asigurați-vă că fața imprimată sau cu scris este orientată în sus la amplasarea discurilor în sertarul unității optice.

Pentru a introduce un disc în unitatea optică:

1. Apăsați butonul de ejectare a unității optice de pe unitatea optică.
2. Scoateți sertarul unității optice.
3. Amplasați discul, cu fața etichetată în sus, în centrul sertarului unității optice și forțați-l pe ax.
4. Împingeți sertarul unității optice înapoi în unitate.

### Utilizarea orificiului de ejectare de urgență

Dacă tava unității optice nu iese când apăsați butonul de ejectare, puteți utiliza orificiul de ejectare de urgență pentru a deschide tava unității. Pentru a deschide tava unității utilizând orificiul de ejectare de urgență:

1. Opriți calculatorul.
2. Introduceți un ac mic sau o agrafă pentru hârtie îndreptată în orificiul de ejectare de urgență și apăsați ferm până când tava unității optice se deschide.

## Utilizarea laptopului dvs. Inspiron

- 
- |          |                                  |
|----------|----------------------------------|
| <b>1</b> | disc                             |
| <b>2</b> | ax                               |
| <b>3</b> | sertar unitate optică            |
| <b>4</b> | orificiu de ejectare de urgență  |
| <b>5</b> | buton de ejectare unitate optică |
- 

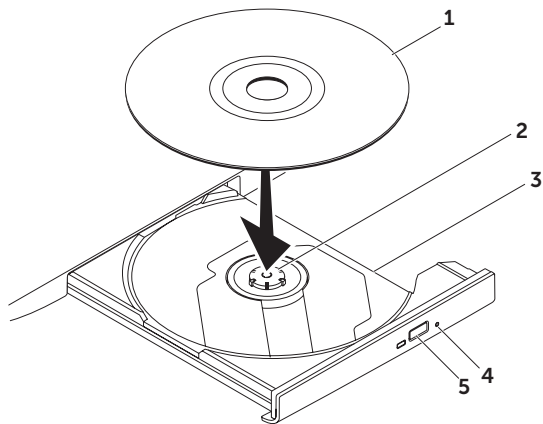

## Caracteristici afișaj

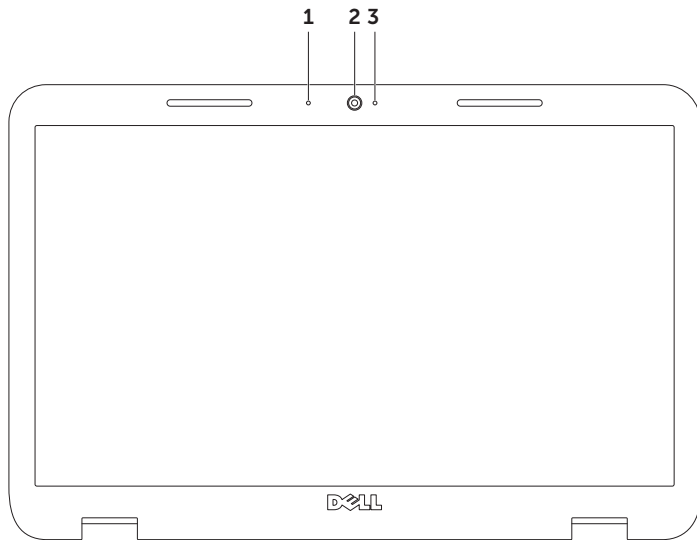

- 
- 1 Microfon** – Asigură sunet de înaltă calitate pentru conferințe și înregistrarea vocii.
  - 2 Cameră** – Cameră incorporată pentru captură video, conferință și chat.
  - 3 Lumină indicatoare cameră** – Indică starea pornit sau oprit a camerei. O lumină albă continuă indică starea activă a camerei.
-

## Scoaterea și remontarea capacului superior (opțional)

 **AVERTISMENT:** Înainte de a începe efectuarea oricărei proceduri din această secțiune, aplicați măsurile de siguranță descrise în instrucțiunile livrate împreună cu computerul.

 **AVERTISMENT:** Înainte să scoateți capacul superior, închideți calculatorul și scoateți cablurile externe (inclusiv adaptorul de c.a.).

Pentru a scoate capacul superior:

1. Opriți computerul și închideți afișajul.
2. Apăsați și țineți apăsat butonul de deblocare a capacului superior și apoi glisați capacul.

 **NOTĂ:** Puteți achiziționa capace superioare de schimb suplimentare la **dell.com**.

- 1 spatele calculatorului
- 2 buton de deblocare capac superior
- 3 spatele calculatorului

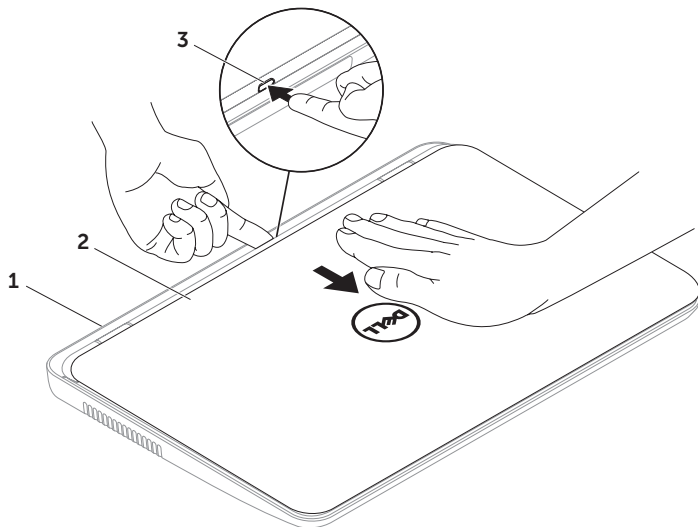

## Utilizarea laptopului dvs. Inspiron

Pentru a remonta capacul superior:

 **NOTĂ:** Asigurați-vă că logo-ul Dell este cu fața spre spatele calculatorului în timp ce înlocuiți capacul superior.

1. Aliniați capacul superior cu partea din spate a afișajului.
2. Glisați capacul superior până când se fixează cu un clic. Asigurați-vă că nu există spații libere între capacul superior și capacul posterior al afișajului.



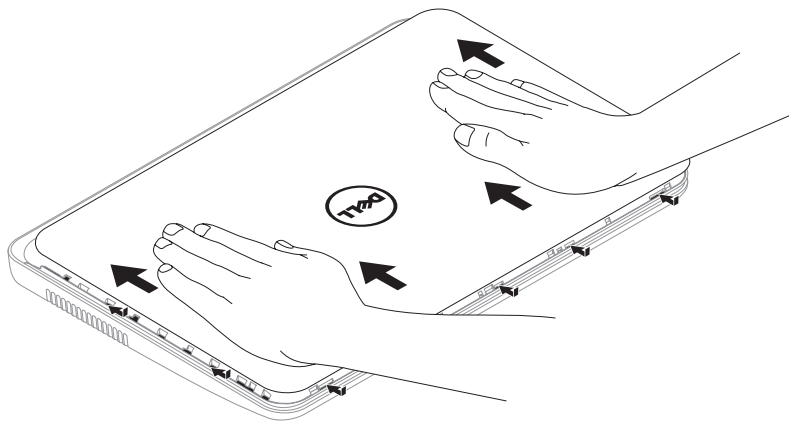

## Scoaterea și remontarea bateriei

 **AVERTISMENT:** Înainte de a începe efectuarea oricărei proceduri din această secțiune, aplicați măsurile de siguranță descrise în instrucțiunile livrate împreună cu computerul.

 **AVERTISMENT:** Folosirea unei baterii necorespunzătoare poate provoca incendii sau explozii. Acest calculator ar trebui să utilizeze doar o baterie achiziționată de la Dell. Nu utilizați baterii de la alte calculatoare.

 **AVERTISMENT:** Înainte să scoateți bateria, închideți calculatorul și scoateți cablurile externe (inclusiv adaptorul de c.a.).

Pentru a îndepărta bateria:

1. Opriți calculatorul și întoarceți-l cu baza în sus.
2. Glisați dispozitivul de eliberare a bateriei și dispozitivul de blocare a bateriei în pozițiile de deblocare.
3. Glisați și ridicați bateria din compartimentul pentru baterie.

Pentru a înlocui bateria.

1. Glisați bateria în compartimentul pentru baterie până când aceasta se fixează în poziție.
2. Glisați dispozitivul de blocare a bateriei în poziția blocat.

## Utilizarea laptopului dvs. Inspiron

- 1** dispozitiv de blocare a bateriei
- 2** baterie
- 3** dispozitiv de eliberare a bateriei

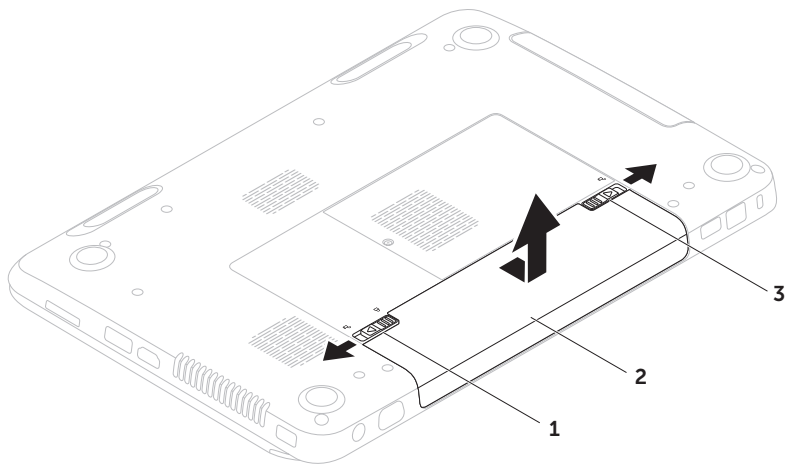

## Funcții software

### Recunoaștere facială FastAccess

Computerul dvs. poate dispune de caracteristica de recunoaștere facială FastAccess. Această caracteristică menține securitatea computerului Dell prin învățarea aspectului unic al feței dvs. și o utilizează pentru a verifica identitatea pentru a furniza automat informații de conectare în loc să introduceți dvs. aceste informații (precum conectarea la un cont Windows sau la site-uri Web securizate). Pentru mai multe informații, faceți clic pe **Start** (Pornire)  → **All Programs** → **FastAccess**.

### Productivitate și comunicații

Puteți utiliza calculatorul pentru a crea prezentări, broșuri, felicitări, fluturași și tabele. De asemenea, puteți edita și vizualiza fotografiile și imagini digitale. Pentru informații privind software-ul instalat pe computerul dvs., verificați comanda de achiziție.

După conectarea la Internet, puteți accesa site-uri web, puteți configura conturi de e-mail, puteți încărca și descărca fișiere.

### Amuzament și multimedia

Puteți utiliza calculatorul pentru a viziona clipuri video, pentru a juca jocuri, a crea propriile CD-uri/DVD-uri și pentru a asculta muzică și posturide radio pe Internet.

Puteți descărca sau copia fotografiile și fișiere video de pe dispozitivele portabile, cum ar fi camere digitale și telefoane celulare. Aplicații software opționale vă permit să organizați și să creați fișiere audio și video care pot fi înregistrate pe disc, salvate pe produse portabile precum playere MP3 și dispozitive de divertisment portabile, sau redade și vizualizate direct pe televizoare conectate, proiectoare și echipament home theater.

## Dell DataSafe Online Backup

 **NOTĂ:** Dell DataSafe Online este acceptată doar de sistemele de operare Windows.

 **NOTĂ:** Se recomandă o conexiune de bandă largă pentru viteze mari de încărcare/descărcare.

Dell DataSafe Online (Copiere de siguranță online DataSafe) este un serviciu automat de copiere de siguranță și restaurare care contribuie la protejarea datelor dvs. și a altor fișiere de incidente catastrofale, precum furt, incendiu sau dezastre naturale. Puteți să accesați serviciul de pe computer utilizând un cont protejat cu- parolă.

Pentru informații suplimentare, accesați site-ul **DellDataSafe.com**.

Pentru programarea efectuării copiilor de siguranță:

1. Faceți dublu clic pe pictograma Dell DataSafe Online  din zona de notificare a desktop-ului.
2. Urmați instrucțiunile de pe ecran.

## Dell Stage

Software-ul Dell Stage instalat pe computer oferă acces la aplicațiile media preferate.

Pentru a lansa Dell Stage, faceți clic pe **Start** (Pornire)  → **All Programs** → **Dell Stage** → **Dell Stage**.

 **NOTĂ:** Unele dintre aplicațiile Dell Stage pot fi lansate, de asemenea, din meniul **All Programs**.

Puteți personaliza Dell Stage după cum urmează:

- Rearanjați scurtătura unei aplicații — Selectați și mențineți scurtătura unei aplicații până când clipește și apoi trageți scurtătura aplicației într-o locație dorită pe Dell Stage.
- Minimizare — Trageți fereastra Dell Stage în partea inferioară a ecranului.
- Personalizare — Selectați pictograma cu setări și apoi alegeți opțiunea dorită.

În Dell Stage sunt disponibile următoarele aplicații:

-  **NOTĂ:** Unele aplicații s-ar putea să nu fie disponibile pe baza selecțiilor pe care le-ați realizat la achiziționarea computerului.
- **MUSIC** — Redați muzică sau navigați printre fișierele de muzică după album, artist sau titlu de melodie. De asemenea, puteți asculta posturi de radio din toată lumea. Aplicația Napster opțională vă permite să descărcați melodii când sunteți conectat la Internet.
- **YOUPAINT** — Desenați și editați ilustrații.
- **DOCUMENTS** — Oferă acces rapid la folderul Documents de pe computer.

- **PHOTO** — Vizualizați, organizați sau editați fotografiile. Puteți crea prezentări și colecții cu fotografiile dvs. și le puteți încărca pe **Facebook** sau **Flickr** când sunteți conectat la Internet.
- **DELL WEB** — Oferă o previzualizare a maxim patru pagini Web preferate. Faceți clic pe previzualizarea paginii Web pentru a o deschide în browserul Web.
- **VIDEO** — Vizualizați clipuri video. Aplicația opțională CinemaNow vă permite să achiziționați sau să închiriați filme și seriale TV când sunteți conectat la Internet.
- **SHORTCUTS** — Oferă acces rapid la programele utilizate frecvent.
- **STICKYNOTES** — Creați note. Aceste note vor apărea pe panoul cu anunțuri la următoarea accesare a STICKYNOTES. De asemenea, puteți salva note pe desktop.
- **Web Tile** — Oferă o previzualizare pentru maxim patru pagini Web preferate. Împărțirea vă permite să adăugați, să editați sau să ștergeți o previzualizare a unei pagini Web. Faceți clic pe previzualizarea paginii Web pentru a o deschide în browserul Web. De asemenea, puteți crea Web Tiles multiple cu ajutorul Apps Gallery.

# Rezolvare Probleme

În această secțiune sunt furnizate informații pentru depanarea calculatorului dvs. Dacă nu puteți să vă rezolvați problema utilizând următoarele recomandări, consultați „Utilizarea instrumentelor de asistență” la pagina 62 sau „Cum se poate contacta Dell” la pagina 83.

 **AVERTISMENT:** Numai personalul de service instruit trebuie să scoată capacul computerului. Consultați *Manualul de întreținere* la [support.dell.com/manuals](http://support.dell.com/manuals) pentru instrucțiuni de service avansate.

## Coduri sonore

Computerul ar putea emite o serie de bipuri în timpul secvenței de pornire, dacă există erori sau probleme. Această serie de bipuri, numită cod sonor, identifică o problemă. Dacă se întâmplă acest lucru, notați-vă codul sonor și contactați Dell (vezi „Cum se poate contacta Dell” la pagina 83) pentru asistență.

 **NOTĂ:** Pentru a înlocui componente, vezi *Manualul de service* pe site-ul [support.dell.com](http://support.dell.com).



Cod sonor	Problemă posibilă
Unul	Posibilă defectare a plăcii de bază - eroare sumă de verificare ROM BIOS
Două	Nu s-a detectat RAM <b>NOTĂ:</b> Dacă ați instalat sau ați înlocuit modulul de memorie, verificați ca acesta să fie așezat corect.
Trei	Posibilă defectare a plăcii de bază - Eroare chipset
Patru	Eroare citire/scriere RAM
Cinci	Eroare ceas timp real
Șase	Defect placă sau chip video
Șapte	Defect procesor
Opt	Defect ecran

## Probleme de rețea

### Conexiuni fără fir

#### Dacă conexiunea de rețea wireless s-a

**pierdut** — Ruterul wireless este offline sau modul fără fir a fost dezactivat în calculator.

- Verificați dacă ruterul wireless să fie conectat la sursa dvs. de date (modem de cablu sau hub de rețea).
- Verificați dacă conexiunea wireless este activată pe computer (vezi „Activarea sau dezactivarea conexiunii wireless (opțional)” la pagina 14).
- Restabilirea conexiunii la ruterul wireless (consultați „Configurarea unei conexiuni fără fir” la pagina 18).
- Pot exista interferențe care vă blochează sau vă întrerup conexiunea fără fir. Încercați să restabiliți conexiunea mutând calculatorul mai aproape de ruterul fără fir.

### Conexiuni cablate

**În cazul în care conexiunea la rețeaua wireless este pierdută** — Cablul de rețea este slăbit sau deteriorat.

Verificați cablul de rețea pentru a vă asigura că este conectat și nu este deteriorat.

### Probleme de alimentare

**Dacă indicatorul luminos de alimentare este stins** — Computerul este oprit, în mod hibernare sau nu este alimentat.

- Apăsați butonul de alimentare Computerul își reia funcționarea normală dacă este oprit sau în starea de hibernare.
- Reintroduceți cablul adaptorului de c.a. în conectorul de alimentare de pe computer, în adaptorul de c.a. și la priza electrică.
- În cazul în care cablul adaptorului de c.a. este conectat la o multipriză, asigurați-vă că aceasta este conectată la o priză electrică și că este pornită. De asemenea, eliminați dispozitivele de protecție la supratensiune, prizele multiple și prelungitoarele pentru a verifica dacă alimentare calculatorului se face corect.
- Asigurați-vă că priza funcționează, testând-o cu un alt dispozitiv, cum ar fi o lampă.

- Verificați conexiunile cablului adaptorului de c.a. Dacă adaptorul de c.a. are indicator luminos, asigurați-vă că acesta este aprins.
- Dacă problema persistă, contactați Dell (consultați „Cum se poate contacta Dell” la pagina 83).

**Dacă lumina de alimentare este albă fixă și calculatorul nu răspunde** — Se poate ca afișajul să nu răspundă.

- Apăsați butonul de alimentare până când calculatorul se închide și apoi porniți-l din nou.
- Dacă problema persistă, contactați Dell (consultați „Cum se poate contacta Dell” la pagina 83).

**Dacă matorul de alimentare clipește cu lumină albă** — Computerul este în standby sau ecranul poate să nu reacționeze.

- Pentru a relua funcționarea normală, apăsați o tastă de pe tastatură, mișcați mouse-ul conectat sau mișcați un deget pe touchpad, sau apăsați butonul de alimentare.
- Dacă ecranul nu răspunde, apăsați butonul de alimentare până se închide computerul și apoi porniți-l din nou.
- Dacă problema persistă, contactați Dell (consultați „Cum se poate contacta Dell” la pagina 83).

**Dacă se produc interferențe care îngreunează recepția la calculator** — Un semnal nedorit creează interferențele prin întreruperea sau blocarea altor semnale. Unele cauze posibile ale apariției interferențelor sunt:

- Cablurile de alimentare, al tastaturii și al mouse-ului.
- Prea multe dispozitive conectate la o priză multiplă.
- Mai multe prize multiple conectate la aceeași priză electrică.

## Probleme privind memoria

**Dacă primiți un mesaj de memorie insuficientă** —

- Salvați și închideți toate fișierele deschise și părăsiți toate programele deschise pe care nu le folosiți pentru a vedea dacă acest lucru rezolvă problema.
- Consultați documentația software-ului pentru cerințele minime de memorie. Dacă este necesar, instalați memorie suplimentară (consultați *Manualul de întreținere* la [support.dell.com/manuals](http://support.dell.com/manuals)).
- Reintroduceți modulul (modulele) de memorie în conector(i) (pentru instrucțiuni, consultați *Manual de service* pe site-ul [support.dell.com/manuals](http://support.dell.com/manuals)).
- Dacă problema persistă, contactați Dell (consultați „Cum se poate contacta Dell” la pagina 83).

**Dacă apar alte probleme privind memoria —**

- Rulați Dell Diagnostics (consultați „Cum se poate contacta Dell” la pagina 83).
- Dacă problema persistă, contactați Dell (consultați „Cum se poate contacta Dell” la pagina 83).

## Blocaje și probleme de software

**În cazul în care calculatorul nu pornește —**

Asigurați-vă că cablul adaptorului de c.a. este conectat strâns la computer și la priza electrică.

**Dacă un program încetează să mai răspundă —**

Închideți programul:

1. Apăsați simultan <Ctrl><Shift><Esc>.
2. Faceți clic pe **Applications** (Aplicații).
3. Selectați programul care nu mai răspunde.
4. Faceți clic pe **End Task** (Oprire sarcină).

**Dacă un program se blochează în mod repetat —** Verificați documentația software-ului. Dacă este necesar, dezinstalați și reinstalați programul.

 **NOTĂ:** Software-ul include în general instrucțiuni de instalare în documentația aferentă sau pe CD.

**În cazul când calculatorul nu mai răspunde la comenzi sau apare un ecran complet albastru —**

 **ATENȚIE:** Este posibil să pierdeți date dacă nu reușiți să opriți calculatorul în mod corespunzător.

Dacă nu reușiți să obțineți un răspuns prin apăsarea unei taste pe tastatură sau mișcând mouse-ul conectat sau un deget pe touchpad, apăsați butonul de alimentare pentru cel puțin 8 până la 10 secunde până când calculatorul se oprește apoi reporniți calculatorul.

### Dacă un program este proiectat pentru o versiune mai veche de sistem de operare Microsoft Windows —

Rulați Program Compatibility Wizard (Programul asistent pentru compatibilitatea programelor). Program Compatibility Wizard (Expert compatibilitate programe) configurează un program astfel încât să ruleze într-un mediu similar cu o versiune anterioară a sistemului de operare Microsoft Windows.

Pentru a rula Program Compatibility Wizard (Expert compatibilitate programe):

1. Faceți clic pe **Start** (Pornire)  → **Control Panel** (Panou de control) → **Programs** → **Run programs made for previous versions of Windows** (Rulare programe pentru versiuni anterioare de Windows).
2. Pe ecranul de întâmpinare, faceți clic pe **Next** (Pasul următor).
3. Urmați instrucțiunile de pe ecran.

### Dacă aveți alte probleme de software —

- Faceți imediat copii de siguranță pentru fișierele dvs.
- Utilizați un program antivirus pentru a scana hard discul sau CD-urile.
- Salvați și închideți toate fișierele și programele deschise și închideți calculatorul din meniul **Start** (Pornire) .
- Verificați documentația software-ului sau contactați producătorul software-ului pentru informații privind rezolvarea problemelor:
  - Verificați dacă programul este compatibil cu sistemul de operare instalat pe calculator.
  - Verificați dacă sunt întrunite cerințele hardware minime necesare pentru rularea programului. Pentru detalii, consultați documentația software-ului.

- Verificați dacă programul este instalat și configurat corespunzător.
- Verificați dacă driverele pentru dispozitive intră în conflict cu programul.
- Dacă este necesar, dezinstalați și reinstalați programul.
- Notați-vă orice mesaj de eroare afișat pentru a ajuta la depanare atunci când contactați Dell.

# Utilizarea instrumentelor de asistență

## Centrul de asistență Dell

Tot suportul de care aveți nevoie – o singură locație comodă.

**Centrul de asistență Dell** asigură alerte privind sistemul, oferte de îmbunătățire a performanței, informații despre sistem și link-uri către alte instrumente și servicii de diagnosticare Dell.

Pentru a lansa aplicația, apăsați butonul Dell Support Center (🔄) de pe tastatură sau faceți clic pe **Start** (Pornire)  → **All Programs** → **Dell** → **Dell Support Center** → **Launch Dell Support Center**.

Prima pagină **Dell Support Center** afișează numărul modelului computerului dvs., eticheta de service, codul de service expres, starea garanției și alerte privind îmbunătățirea performanței computerului.

În pagina de pornire găsiți legături pentru a accesa:

**PC Checkup (Verificare PC)** — Rulați o diagnosticare hardware, vedeți ce program ocupă cel mai mare spațiu de memorie pe unitatea hard disk și urmăriți modificările din computerul dvs. în fiecare zi.

### Utilități PC Checkup

- **Drive Space Manager (Manager spațiu pe disc)** — Gestionați unitatea hard disk utilizând o reprezentare vizuală a spațiului ocupat de fiecare tip de fișier.
- **Performance and Configuration History (Istoric performanță și configurație)** — Monitorizați evenimentele și schimbările din sistem de-a lungul timpului. Aceasta utilizează afișează toate scanările hardware-ului, testele, modificările sistemului, evenimentele critice și punctele de restaurare din ziua în care au avut loc.



### **Detailed System Information (Informații detaliate despre sistem)**

— Vizualizați informații detaliate despre configurațiile hardware și ale sistemului de operare; accesați copii ale contactelor de service, informații referitoare la garanție și opțiuni privind reînnoirea garanției.

### **Get Help (Obținere ajutor)**

— Vizualizați opțiunile Dell Technical Support (Asistență tehnică Dell), Customer Support (Asistență clienți), Tours and Training (Tururi și instruire), Online Tools (Instrumente online), Owner's Manual (Manual de utilizare), Warranty Information (Informații privind garanția), FAQs (Înrebări frecvente) și altele.

### **Backup and Recovery (Copiere de siguranță și recuperare)**

— Creați suporturi media de recuperare, lansați instrumentul de recuperare și efectuați copierea de siguranță online a fișierelor.

### **System Performance Improvement Offers (Oferte de îmbunătățire a performanței sistemului)**

— Obțineți soluții software și hardware care vă vor ajuta să îmbunătățiți performanța sistemului.

Pentru mai multe informații despre **Centrul de asistență Dell** și pentru a descărca și instala instrumentele de asistență disponibile, accesați **DellSupportCenter.com**.

## Descărcările mele Dell

 **NOTĂ:** My Dell Downloads (Descărcările mele Dell) s-ar putea să nu fie disponibile în toate regiunile.

O parte din software-ul preinstalat pe computerul Dell nou nu include un CD sau DVD de backup. Acest software este disponibil pe site-ul Web My Dell Downloads. De pe acest site web puteți să descărcați software-ul disponibil pentru reinstalare sau să creați propriul suport media de siguranță.

Pentru a vă înregistra și a utiliza Descărcările mele Dell:

1. Vizitați **DownloadStore.dell.com/media**.
2. Urmați instrucțiunile de pe ecran pentru a vă înregistra și a descărca software-ul.
3. Reinstalați sau creați un suport media de siguranță cu software pentru utilizare ulterioară.

## Utilitarul Hardware Troubleshooter

Dacă un dispozitiv fie nu este detectat în cursul instalării sistemului de operare, fie este detectat dar este configurat incorect, puteți utiliza **utilitarul Hardware Troubleshooter** pentru a rezolva incompatibilitatea

Pentru a porni utilitarul Hardware Troubleshooter:

1. Faceți clic pe **Start** (Pornire)  → **Help and Support** (Ajutor și Asistență).
2. Tastați `hardware troubleshooter` în câmpul de căutare și apăsați <Enter> pentru a porni căutare.
3. În cadrul rezultatelor căutării, selectați opțiunea care descrie cel mai bine problema și urmați pașii rămași.

## Dell Diagnostics

Dacă întâmpinați o problemă legată de calculator, efectuați verificările din „Blocaje și probleme de software” la pagina 59 și rulați programul Dell Diagnostics înainte de a contacta Dell pentru a obține asistență tehnică.

Verificați dacă dispozitivul pe care vreți să-l testați apare în programul de configurare a sistemului și este activ. Pentru a accesa utilitarul System Setup (BIOS), porniți (sau reporniți) computerul și apăsați <F2> când apare logo-ul Dell.

### Pornirea Dell Diagnostics

Când rulați Dell Diagnostics, computerul apelează la Enhanced Pre-boot System Assessment (ePSA) (Evaluare înainte de bootare). ePSA include o serie de teste de diagnosticare pentru dispozitive precum placa de sistem, tastatura, afișajul, memoria, unitatea hard disk și altele.

1. Porniți (sau reporniți) calculatorul.
2. Când apare logoul DELL, apăsați imediat <F12>.

 **NOTĂ:** Dacă așteptați prea mult și apare logo-ul sistemului de operare, atunci continuați să așteptați până ce este afișat desktop-ul Microsoft Windows, apoi închideți calculatorul pentru a încerca din nou.

3. Selectați **Diagnostics** (Diagnosticare) din meniul de boot și apăsați <Enter>.

În timpul acestei evaluări, răspundeți la toate întrebările care sunt afișate.

- Dacă este detectată o eroare, calculatorul se oprește și emite un semnal sonor de avertizare. Pentru a opri evaluarea și a reporni computerul, apăsați <n>; pentru a continua cu testul următor, apăsați <y>; pentru a retesta componenta defectă, apăsați <r>.

## Utilizarea instrumentelor de asistență

- Dacă sunt detectate erori în timpul Enhanced Pre-boot System Assessment, notați codurile de eroare și contactați Dell (pentru informații suplimentare, consultați „Cum se poate contacta Dell” la pagina 83).

Dacă Enhanced Pre-boot System Assessment se termină cu succes, apare următorul mesaj  
"Do you want to run the remaining memory tests? This will take about 30 minutes or more. Do you want to continue? (Recommended)." (Doriți să rulați testele de memorie rămase? Acestea vor dura aproximativ 30 de minute sau mai mult. Continuați? (Recomandat))

Dacă apar probleme cu memoria, apăsați <y>, în caz contrar, apăsați <n>. Se afișează mesajul următor: "Enhanced Pre-boot System Assessment Complete" (Evaluare înainte de bootare terminată).

Faceți clic pe <Exit> pentru a reporni computerul.

# Restabilirea sistemului de operare

Puteți să restaurați sistemul de operare pe computerul dvs. utilizând oricare dintre opțiunile următoare:

 **AVERTISMENT:** Utilizarea Dell Factory Image Restore sau a discului cu *sistemul de operare* șterge permanent toate fișierele de date de pe computer. Dacă este posibil, realizați o copie de siguranță a fișierelor de date înainte de folosirea acestor opțiuni.

Opțiune	Utilizați
System Restore	ca primă soluție
Dell DataSafe Local Backup	când System Restore nu rezolvă problema
Support media de recuperare a sistemului	când eroarea sistemului de operare împiedică utilizarea System Restore și a Dell DataSafe Local Backup când instalați software-ul instalat din fabrică Dell pe o unitate hard disk nou instalată
Dell Factory Image Restore	pentru a restaura computerul la starea de funcționare din momentul primirii computerului.
discul cu <i>sistemul de operare</i>	pentru a reinstala doar sistemul de operare pe computerul dvs.



 **NOTĂ:** Discul cu *sistemul de operare* s-ar putea să nu fie livrat împreună cu computerul.

### restaurare sistem

Sistemul de operare Microsoft Windows oferă opțiunea System Restore (Restaurarea sistemului) care vă permite să restaurați computerul la o stare de funcționare anterioară (fără a afecta fișierele de date), dacă modificări de hardware, software sau ale altor setări de sistem au adus computerul într-o stare de funcționare nedorită. Toate modificările pe care System Restore le aduce calculatorului sunt complet reversibile.

**△ ATENȚIE: Realizați în mod regulat copii de siguranță pentru fișierele de date. System Restore nu monitorizează și nu recuperează fișierele de date.**

### Pornirea System Restore (Restaurare sistem)

1. Faceți clic pe **Start** (Pornire) .
2. În caseta de căutare, tastați `System Restore` (Restaurare sistem și apăsați <Enter>.  
 **NOTĂ:** Poate apărea fereastra **User Account Control** (Control cont utilizator). Dacă sunteți administratorul computerului, faceți clic pe **Continue** (Continuare); în caz contrar, contactați administratorul pentru a continua acțiunea dorită.
3. Faceți clic pe **Next** (Pasul următor) și urmați instrucțiunile de pe ecran.

În cazul în care System Restore (Restaurare sistem) nu a rezolvat problema, puteți anula restaurarea anterioară.

## Anularea restaurării anterioare

 **NOTĂ:** Înainte de a anula ultima restaurare a sistemului, salvați și închideți orice fișiere deschise și părăsiți orice program deschis. Nu modificați, nu deschideți și nu ștergeți niciun fișier sau program înainte de încheierea restaurării sistemului.

1. Faceți clic pe **Start** (Pornire) .
2. În caseta de căutare, tastați `System Restore` (Restaurare sistem și apăsați <Enter>.
3. Faceți clic pe **Undo my last restoration** (Anularea ultimei restaurări) și apoi clic pe **Next** (Următorul).

## Dell DataSafe Local Backup

 **ATENȚIE:** Utilizarea Dell DataSafe Local Backup pentru a restaura sistemul de operare va elimina permanent toate programele sau driverele care au fost instalate după ce ați primit computerul. Creați suportul media de siguranță cu aplicații pe care trebuie să le instalați pe computer înainte să utilizați Dell DataSafe Local Backup. Utilizați Dell DataSafe Local Backup numai dacă System Restore nu rezolvă problema sistemului dvs. de operare.

 **ATENȚIE:** Deși Dell Datasafe Local Backup (Copiere de siguranță locală cu Dell DataSafe) este conceput să păstreze fișierele de date pe computer, se recomandă să realizați o copie de siguranță a fișierelor de date înainte să utilizați Dell Datasafe Local Backup (Copiere de siguranță locală cu Dell DataSafe).

## Restabilirea sistemului de operare

-  **NOTĂ:** Dell DataSafe Online Backup (Copiere de siguranță online DataSafe) poate să nu fie disponibilă în toate regiunile.
-  **NOTĂ:** Dacă Dell DataSafe Local Backup nu este disponibilă pe computer, utilizați Dell Factory Image Restore (consultați „Dell Factory Image Restore” la pagina 73) pentru a restaura sistemul de operare.

Puteți utiliza Dell DataSafe Local Backup pentru a readuce unitatea hard disk la starea de funcționare în care se afla în momentul când ați achiziționat computerul, păstrând fișierele de date.

Dell DataSafe Local Backup vă permite să:

- Realizați copii de siguranță și restaurați computerul la o stare de funcționare anterioară
- Creați suportul media de recuperare a sistemului

## Dell DataSafe Local Backup Basic

Pentru a restaura software-ul instalat din fabrică Dell și a păstra fișierele de date:

1. Opriți calculatorul.
  2. Deconectați toate dispozitivele (unitate USB, imprimantă etc.) conectate la computer și scoateți toate componentele hardware interne adăugate recent.
-  **NOTĂ:** Nu deconectați adaptorul de c.a.
3. Porniți computerul.
  4. Când apare logo-ul Dell, apăsați <F8> de mai multe ori pentru a accesa fereastra **Advanced Boot Options** (Opțiuni avansate de bootare).

-  **NOTĂ:** Dacă așteptați prea mult și apare logo-ul sistemului de operare, atunci continuați să așteptați până ce este afișat desktop-ul Microsoft Windows, apoi închideți calculatorul pentru a încerca din nou.



5. Selectați **Repair Your Computer** (Reparați calculatorul).
6. Selectați **Dell DataSafe Restore and Emergency Backup** (Restaurare și copiere de siguranță de urgență cu Dell DataSafe) din meniul **System Recovery Options** (Opțiuni de recuperare sistem) și urmați instrucțiunile de pe ecran.

 **NOTĂ:** Procesul de restaurare poate dura o oră sau mai mult, în funcție de dimensiunea datelor de restaurat.

 **NOTĂ:** Pentru informații suplimentare, consultați articolul 353560 din baza de cunoștințe, pe site-ul **support.dell.com**.

## Upgrade la Dell DataSafe Local Backup Professional

 **NOTĂ:** Dell DataSafe Local Backup Professional poate fi instalată pe computerul dvs., dacă ați comandat-o în timpul cumpărării.

Dell DataSafe Local Backup Professional oferă caracteristici suplimentare care vă permit să:

- Realizați copii de siguranță și să restaurați computerul în funcție de tipurile de fișiere
- Realizați copii de siguranță a fișierelor pe un dispozitiv de stocare locală
- Programați copii de siguranță automată

Pentru a efectua un upgrade la Dell DataSafe Local Backup Professional:

1. Faceți dublu clic pe pictograma Dell DataSafe Local Backup din  zona de notificare a desktop-ului.
2. Faceți clic pe **UPGRADE NOW!** (UPGRADE ACUM!).
3. Urmați instrucțiunile de pe ecran.

## Suport media de recuperare a sistemului

 **ATENȚIE:** Deși suportul media de recuperare a sistemului este conceput să păstreze fișierele de date pe computer, se recomandă să faceți o copie de siguranță a fișierelor de date înainte să utilizați suportul media de recuperare a sistemului.

Puteți să utilizați suportul media de recuperare a sistemului, creat utilizând Dell DataSafe Local Backup, pentru a readuce unitatea hard disk la starea de funcționare de la cumpărarea computerului păstrând fișierele de date pe computer.

Utilizați suportul media de recuperare a sistemului în caz de:

- Eroarea sistemului de operare care împiedică utilizarea opțiunilor de recuperare care sunt instalate pe computer.
- Defecțiunea unității hard disk care previne recuperarea datelor.

Pentru a restaura software-ul instalat din fabrică Dell a computerului utilizând suportul de media de recuperare a sistemului:

1. Introduceți discul de recuperare a sistemului sau cheia USB și reporniți computerul.
2. Când apare logoul DELL, apăsați imediat <F12>.

 **NOTĂ:** Dacă așteptați prea mult și apare logo-ul sistemului de operare, atunci continuați să așteptați până ce este afișat desktop-ul Microsoft Windows, apoi închideți calculatorul pentru a încerca din nou.

3. Selectați dispozitivul de pornire adecvat din listă și apăsați <Enter>.
4. Urmați instrucțiunile de pe ecran.

## Dell Factory Image Restore

 **ATENȚIE:** Utilizarea Dell Factory Image Restore pentru a restaura sistemul de operare șterge permanent toate datele de pe hard disk și elimină toate programele sau driverele care au fost instalate după ce ați primit calculatorul. Dacă este posibil, realizați o copie de siguranță a datelor înainte de folosirea acestei opțiuni. Utilizați Dell Factory Image Restore numai dacă System Restore nu rezolvă problema sistemului dvs. de operare.

 **NOTĂ:** Este posibil ca Dell Factory Image Restore să nu fie disponibilă în anumite țări sau pe anumite calculatoare.

 **NOTĂ:** Dacă Dell Factory Image Restore nu este disponibilă pe computer, utilizați Dell DataSafe Local Backup (consultați „Dell DataSafe Local Backup” la pagina 69) pentru a restaura sistemul de operare.

Utilizați Dell Factory Image Restore numai ca ultimă metodă pentru restaurarea sistemului de operare. Această opțiune readuce hard diskul la starea operațională avută la achiziționarea computerului. Toate programele și fișierele adăugate de la primirea calculatorului - inclusiv fișierele de date - sunt șterse permanent de pe hard disc. Fișierele cu date includ documente, foi de calcul, mesaje de e-mail, fotografiile digitale, fișiere de muzică și altele. Dacă este posibil, realizați o copie de siguranță a datelor înainte de folosirea Dell Factory Image Restore.

### Pornirea restaurării cu aplicația Dell Factory Image Restore

1. Porniți calculatorul.
2. Când apare logo-ul Dell, apăsați <F8> de mai multe ori pentru a accesa fereastra **Advanced Boot Options** (Opțiuni avansate de bootare).

## Restabilirea sistemului de operare

 **NOTĂ:** Dacă așteptați prea mult și apare logo-ul sistemului de operare, atunci continuați să așteptați până ce este afișat desktop-ul Microsoft Windows, apoi închideți calculatorul pentru a încerca din nou.

3. Selectați **Repair Your Computer** (Reparați calculatorul). Va apărea fereastra **System Recovery Options** (Opțiuni recuperare sistem).

4. Selectați un model de tastatură și faceți clic pe **Next** (Pasul următor).

5. Pentru a accesa opțiunile de refacere, conectați-vă ca utilizator local. Pentru a accesa linia de comandă, scrieți **administrator** în câmpul **User name** (Nume utilizator), apoi faceți clic pe **OK**.

6. Faceți clic pe **Dell Factory Image Restore**. Va apărea ecranul de întâmpinare **Dell Factory Image Restore**.

 **NOTĂ:** În funcție de configurația dvs., poate fi necesar să selectați **Dell Factory Tools** (Instrumente Dell Factory) apoi **Dell Factory Image Restore**.

7. Faceți clic pe **Next** (Pasul următor). Va apărea ecranul **Confirm Data Deletion** (Confirmați ștergerea datelor).

 **NOTĂ:** Dacă nu doriți să continuați cu Factory Image Restore, faceți clic pe **Cancel** (Anulare).

8. Selectați caseta de validare pentru a confirma că doriți să continuați cu reformatarea hard diskului și restaurarea software-ului sistemului la starea din fabricație, apoi faceți clic pe **Next**.

Procesul de restaurare începe și poate dura cinci sau mai multe minute. Apare un mesaj când sistemul de operare și aplicațiile instalate din fabrică au fost restaurate la starea din fabricație.

9. Faceți clic pe **Finish** (Terminare) pentru a reporni computerul.

# Obținere Ajutor

Dacă apare o problemă cu calculatorul, puteți urma pașii de mai jos pentru a diagnostica și elimina problema:

1. Pentru informații și proceduri referitor la problema pe care o are calculatorul dvs., consultați „Rezolvare Probleme” la pagina 54.
2. Consultați „Dell Diagnostics” la pagina 65 pentru proceduri de rulare a Dell Diagnostics.
3. Completați „Listă de verificări pentru diagnosticare” la pagina 82.
4. Utilizați suita extinsă de servicii online oferite de Dell, disponibilă pe site-ul Dell Support (**support.dell.com**), pentru a vă ajuta în privința instalării și a procedurilor de depanare. Pentru o listă mai largă a suportului online oferit de Dell, consultați „Servicii online” la pagina 77.
5. Dacă urmând pașii anteriori nu ați rezolvat problema, consultați „Înainte de a apela” la pagina 81.

 **NOTĂ:** Apelați Dell Support de la un telefon aflat în vecinătatea calculatorului pentru ca echipa de suport tehnic să vă poată indica rapid procedurile de urmat.

 **NOTĂ:** Este posibil ca sistemul Cod Express Service Dell să nu fie disponibil în toate țările.

Când vi se solicită de către sistemul telefonic automat al Dell, introduceți Codul Express Service pentru a ruta apelul direct la personalul de suport adecvat. Dacă nu aveți un Cod Express Service, deschideți directorul **Dell Accessories** (Accesorii Dell), faceți dublu clic pe pictograma **Express Service Code** (Codul Express Service) și urmați instrucțiunile afișate.

## Obținere Ajutor

 **NOTĂ:** Unele dintre următoarele servicii nu sunt întotdeauna disponibile în toate locațiile din afara S.U.A. continentale. Contactați reprezentantul dumneavoastră local Dell pentru informații asupra disponibilității.

## Suport tehnic și Serviciu clienți

Serviciul de suport Dell vă stă la dispoziție pentru a vă răspunde la întrebările despre hardware-ul Dell. Personalul nostru de suport tehnic utilizează diagnosticarea cu ajutorul calculatorului, pentru a asigura răspunsuri rapide și exacte.

Pentru a contacta serviciul de suport Dell, consultați „Înainte de a apela” la pagina 81, apoi vedeți care sunt informațiile de contact pentru regiunea dvs. sau accesați **[support.dell.com](http://support.dell.com)**.

## DellConnect

DellConnect este un instrument de acces on-line simplu care permite unui asociat de service și asistență al companiei Dell să acceseze calculatorul dumneavoastră prin intermediul unei conexiuni de bandă largă, să diagnosticheze problema și să o remedieze, toate acestea sub supravegherea dumneavoastră. Pentru mai multe informații, vizitați **[www.dell.com/dellconnect](http://www.dell.com/dellconnect)**.

## Servicii online

Puteți afla informații despre produsele și serviciile Dell accesând următoarele site-uri:

- **dell.com**
- **dell.com/ap** (numai pentru țări din Asia/Pacific)
- **dell.com/jp** (numai pentru Japonia)
- **euro.dell.com** (numai pentru Europa)
- **dell.com/la** (pentru țări din America Latină și din Caraibe)
- **dell.ca** (numai pentru Canada)

Puteți accesa Dell Support prin intermediul următoarelor site-uri web și adrese de e-mail:

### Site-uri Dell Support

- **support.dell.com**
- **support.jp.dell.com** (numai pentru Japonia)
- **support.euro.dell.com** (numai pentru Europa)
- **supportapj.dell.com** (numai pentru Asia Pacific)

### Adrese de e-mail Dell Support

- **mobile\_support@us.dell.com**
- **support@us.dell.com**
- **la-techsupport@dell.com** (numai pentru țări din America Latină și din Caraibe)
- **apsupport@dell.com** (numai pentru țări din Asia și din zona Pacificului)

### Adrese de e-mail ale departamentelor de marketing și vânzări Dell

- **apmarketing@dell.com** (numai pentru țări din Asia și din zona Pacificului)
- **sales\_canada@dell.com** (numai pentru Canada)

### Protocolul pentru transfer anonim de fișiere (FTP)

- **ftp.dell.com**

Conectați-vă ca utilizator: *anonimă*, iar la parolă introduceți adresa dumneavoastră de e-mail.

## Serviciul automat pentru situația comenzilor

Pentru a verifica situația comenzilor de produse Dell solicitate de dumneavoastră, puteți accesa **support.dell.com** sau puteți apela serviciul automat pentru situația comenzilor. Informațiile necesare pentru identificarea și raportarea situației comenzii dumneavoastră vor fi solicitate prin intermediul unui mesaj înregistrat.

Dacă apar probleme privind o comandă de produse, cum ar fi componente lipsă sau necorespunzătoare sau facturare incorectă, luați legătura cu departamentul de relații cu clienții Dell. La efectuarea apelului, este recomandat să aveți la îndemână factura sau avizul de expediție.

Pentru numărul de telefon care trebuie apelat în regiunea dvs., consultați „Cum se poate contacta Dell” la pagina 83.

## Informații despre produse

Dacă aveți nevoie de informații privind achiziționarea de produse suplimentare disponibile la Dell, sau dacă doriți să lansați o comandă, accesați site-ul Dell la **dell.com**. Pentru numărul de telefon care trebuie apelat în regiunea dvs. sau pentru a discuta cu un specialist în vânzări, consultați „Cum se poate contacta Dell” la pagina 83.



## Returnarea articolelor pentru reparații în termenul de garanție sau pentru înlocuire

Pregătiți toate produsele de returnat, fie pentru reparații, fie pentru înlocuire, după cum urmează:

 **NOTĂ:** Înainte de a returna produsul la Dell, faceți o copie de siguranță a tuturor datelor de pe hard disk și de pe orice alt mediu de stocare din produs. Eliminați toate datele confidențiale, de proprietate și personale, precum și mediile amovibile, cum sunt CD-uri și carduri media. Dell nu răspunde de informațiile dvs. confidențiale, de proprietate sau personale; de datele pierdute sau corupte sau de mediile amovibile deteriorate sau pierdute, returnate împreună cu produsul.

1. Apelați Dell pentru a obține un Număr de Autorizație de returnare materiale și scrieți-l clar și la vedere pe partea exterioară a cutiei. Pentru numărul de telefon care trebuie apelat în regiunea dvs., consultați „Cum se poate contacta Dell” la pagina 83.
2. Includeți o copie a facturii și o scrisoare în care descrieți motivul returnării.
3. Împreună cu produsul, trimiteți o copie a listei de verificări pentru diagnosticare (vezi „Listă de verificări pentru diagnosticare” la pagina 82), indicând testele pe care le-ați efectuat și toate eventualele mesaje de eroare raportate de diagnosticarea Dell (consultați „Dell Diagnostics” la pagina 65).

## Obținere Ajutor

4. Includeți toate accesoriile care aparțin articolului(elor) care este (sunt) restituit(e) (cabluri de alimentare, software, ghiduri și altele) dacă restituirea se face în scopul rambursării.
5. Echipamentul trebuie returnat în ambalajul original sau într-unul echivalent.

 **NOTĂ:** Plata cheltuielilor de expediție cade în sarcina dumneavoastră. De asemenea, trebuie să asigurați produsele returnate și să vă asumați riscul pierderii acestora în timpul expedierii către Dell. Coletele expediate cu plata ramburs nu sunt acceptate.

 **NOTĂ:** Coletele care nu respectă cerințele menționate anterior vor fi refuzate la recepția Dell și vă vor fi restituite.

## Înainte de a apela

**NOTĂ:** Să aveți pregătit codul de service expres când apelați. Acest cod va facilita direcționarea apelului dumneavoastră de către sistemul telefonic automat pentru suport tehnic Dell. Vi se poate solicita eticheta de service.

### Localizarea etichetei de service și a codului de service expres

Eticheta de service și codul de service expres ale computerului se află pe o etichetă de pe baza computerului.

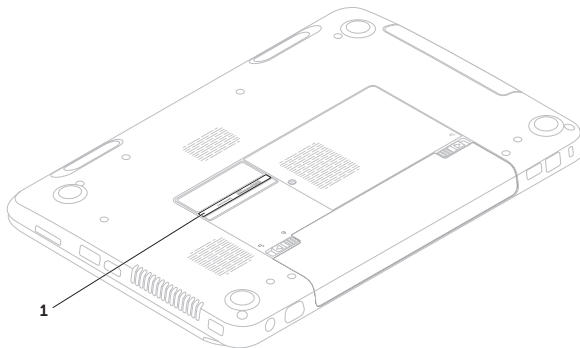

---

**1** Etichetă de service și cod de service expres

---

## Obținere Ajutor

Nu uitați să completați următoarea listă de verificare pentru diagnostic. Dacă este posibil, porniți calculatorul înainte de a apela serviciul de asistență tehnică Dell și utilizați un telefon din apropierea calculatorului. Vi se poate solicita să tastați unele comenzi, să furnizați informații detaliate în timpul operațiunilor sau să încercați alți pași de depanare care pot fi executați numai de la calculatorul dvs. Asigurați-vă că aveți la îndemână documentația calculatorului.

## Listă de verificări pentru diagnosticare

- Nume:
- Data:
- Adresă:
- Telefon:
- Eticheta de service (codul de bare din partea de jos a calculatorului):
- Codul Express Service:
- Numărul de autorizare returnare material (dacă este furnizat de tehnicianul de asistență Dell):
- Sistemul de operare și versiunea acestuia:
- Dispozitive:
- Plăci de extensie:
- Sunteți conectat la o rețea? Da/Nu
- Rețea, versiune și adaptor de rețea:
- Programe și versiunile acestora:

Consultați documentația sistemului dvs. de operare pentru a determina conținutul fișierelor de pornire a calculatorului. În cazul în care calculatorul este conectat la o imprimantă, imprimați toate fișierele. În caz contrar, notați conținutul tuturor fișierelor înainte de contacta serviciul tehnic Dell.

- Mesaje de eroare, alerte sonore sau coduri de diagnostic:
- Descrierea problemei și procedurile de depanare efectuate:

## Cum se poate contacta Dell

Pentru clienții din Statele Unite, apălați 800-WWW-DELL (800-999-3355).

 **NOTĂ:** Dacă nu aveți o conexiune activă la Internet, puteți găsi informațiile de contact pe factura de achiziție, confirmarea de primire, chitanță sau catalogul de produse Dell.

Dell vă oferă mai multe opțiuni de suport online și telefonic, precum și de service. Disponibilitatea diferă în funcție de țară și de produs, iar unele servicii este posibil să nu fie disponibile în zona dumneavoastră.

## Obținere Ajutor

Pentru a contacta Dell pentru vânzări, suport tehnic sau aspecte de servicii clienți:

1. Accesați site-ul **dell.com/ContactDell**.
2. Selectați țara sau regiunea unde vă aflați.
3. Selectați linkul de service sau suport corespunzător, în funcție de necesitățile dvs.
4. Alegeți metoda preferată pentru a contacta Dell.

# Date suplimentare Informații și resurse

## Dacă aveți nevoie să:

reinstalarea sistemului de operare

rulați un program de diagnosticare pentru computer

reinstalați software-ul de sistem

pentru mai multe informații despre sistemul de operare Microsoft Windows și caracteristici

găsiți Eticheta de service/Codul Express Service — Trebuie să utilizați eticheta de service pentru a identifica computerul dvs. pe site-ul **support.dell.com** sau pentru a contacta asistența tehnică

## Vezi:

„Suport media de recuperare a sistemului” la pagina 72

„Dell Diagnostics” la pagina 65

„Descărcările mele Dell” la pagina 64

**support.dell.com**

pe fundul computerului

„Centrul de asistență Dell” la pagina 62

### Dacă aveți nevoie să:

să faceți upgrade la computer cu componente noi sau suplimentare, cum ar fi un hard disk nou

să reinstalați sau să înlocuiți o componentă uzată sau defectă

găsiți informații privind cele mai bune practici privind siguranța calculatorului dvs.

recitiți informațiile privind garanția, Terms and Conditions (Termeni și condiții) (numai SUA), instrucțiuni de siguranță, informații privind reglementările legale, informații privind ergonomia și acordul de licențiere a utilizatorului final

### Vezi:

*Manualul de service* pe site-ul **[support.dell.com/manuals](https://support.dell.com/manuals)**



**NOTĂ:** În unele țări, deschiderea calculatorului și înlocuirea componentelor duc la anularea garanției. Verificați condițiile de garanție și de returnare a produsului înainte de a umbla în interiorul calculatorului.

documentele privind siguranța și reglementările legale livrate împreună cu computerul și consultați, de asemenea, Regulatory Compliance Homepage (pagina privind conformitatea cu reglementările legale în vigoare) la adresa de Internet **[dell.com/regulatory\\_compliance](https://dell.com/regulatory_compliance)**



## **Dacă aveți nevoie să:**

găsiți drivere și descărcări; fișiere readme  
accesați asistența tehnică și ajutorul pentru produs  
verificați situația comenzii dv. de noi achiziții  
găsiți soluții și răspunsuri la întrebările uzuale  
localizați informații privind actualizările de ultimă oră despre modificările tehnice aduse computerului dv. sau material de referință tehnică avansat, pentru tehnicieni și utilizatori avansați



---

## **Vezi:**

**[support.dell.com](https://support.dell.com)**

# Specificații

În această secțiune sunt furnizate informațiile de care este posibil să aveți nevoie la instalare, la actualizarea driverelor și la îmbunătățirea calculatorului dvs.

 **NOTĂ:** Ofertele pot varia în funcție de regiune. Pentru mai multe informații privind configurația calculatorului dvs., consultați secțiunea **Informații detaliate despre sistem** din Centrul de asistență Dell (Centrul de asistență Dell). Pentru a lansa Dell Support Center (Centrul de asistență Dell), faceți clic pe **Start** (Pornire)  → **All Programs** → **Dell** → **Dell Support Center** (Centrul de asistență Dell) → **Launch Dell Support Center** (Lansare Centru de asistență Dell).

## Model calculator

---

Dell Inspiron N5110

## Informații despre calculator

---

Chipset sistem	Mobile Intel 6 Series
Tipuri de procesoare	Intel Core i3 Intel Core i5 Intel Core i7 Intel Pentium Dual Core

## Memorie

---

Conector modul memorie	doi conectori SODIMM accesibili de utilizator
Capacități modul memorie	1 GB, 2 GB și 4 GB
Memorie minimă	2 GB
Memorie maximă	8 GB

## Memorie

Configurații de memorie posibile	2 GB, 3 GB, 4 GB, 6 GB și 8 GB
Tip de memorie	1333 MHz SODIMM DDR3

 **NOTĂ:** Pentru instrucțiuni referitoare la actualizarea memoriei, consultați *Manualul de întreținere* la [support.dell.com/manuals](http://support.dell.com/manuals).

## Conectori

Audio	un conector de intrare microfon și un conector stereo pentru căști/difuzoare
Mini-Card	un slot Mini-Card complet (opțional) un semislot Mini-Card
Conector HDMI	un conector cu 19 pini

## Conectori

Adaptor de rețea	un conector RJ45
USB	un conector cu 4 pini compatibil USB 2.0  doi conectori cu 4 pini, compatibili cu USB 3.0
Video	un conector cu 15 orificii
eSATA	un conector combinat cu 7 pini/4 pini eSATA/USB cu PowerShare
Cititor de carduri media	un slot 8 în 1

## Specificații

### Cititor de carduri media

---

Carduri suportate	Secure Digital (SD) Secure Digital Extended Capacity (SDXC) Secure Digital High Capacity (SDHC) Memory Stick (MS) Memory Stick PRO (MS-PRO) MultiMedia Card (MMC) MultiMedia Card plus (MMC+) xD-Picture Card
-------------------	--

### Tastatură

---

Număr taste	86 (S.U.A. și Canada); 87 (Europa); 90 (Japonia); 87 (Brazilia)
-------------	---

### Comunicații

---

Modem (opțional)	Modem USB extern, V.92 56K
Adaptor de rețea	10/100 Ethernet LAN pe placa de bază
Wireless (fără fir)	WLAN, WWAN (opțional), WiMax/Wi-Fi abgn/agn și tehnologie wireless Bluetooth (opțional)/ WiDi (opțional)

### Audio

---

Controler audio	IDT 92HD87
Difuzoare	2 x 2 watt
Controlul volumului	meniuri program software și comenzi media

## Video

Separat:

Controler video AMD Radeon HD 6470M/7450M

NVIDIA GeForce GT 525M

Memorie video 512 MB/1 GB DDR3

UMA:

Controler video Intel HD Graphics 3000

Memorie video până la 1,6 GB de memorie partajată

## Camera

Rezoluție cameră 1 megapixel

Tip de cameră ecran lat HD

## Camera

Rezoluție video 1280 x 720

## Ecran

Tip 15,6" HD WLED cu TrueLife

Dimensiuni:

Înălțime 193,54 mm (7,62")

Lățime 344,23 mm (13,55")

Diagonală 396,42 mm (15,60")

Rezoluție maximă 1366 x 768

Rata de reîmprospătare 60 Hz

Unghi de funcționare Între 0° (închis) și 135°

Unghi de vizualizare orizontal 40/40

## Specificații

### Ecraan

---

Unghi de vizualizare vertical	15/30 (Î/L)
Dimensiune pixel	0,252 mm x 0,252 mm

### Touchpad

---

rezoluție poziție X/Y (mod tabel grafic)	240 cpi
Dimensiuni:	
Înălțime	56 mm (2,20")
Lățime	100 mm (3,94")

### Baterie

---

„inteligentă” cu ioni de litium și 6 celule	
Înălțime	22,80 mm (0,90")
Lățime	214 mm (8,43")

### Baterie

---

Adâncime	57,64 mm (2,27")
Greutate	0,34 kg (0,75 lb)
„inteligentă” cu ioni de litium și 9 celule	
Înălțime	22,80 mm (0,90")
Lățime	214 mm (8,43")
Adâncime	78,76 mm (3,10")
Greutate	0,52 kg (1,15 lb)
Tensiune	11,1 V c.c.
Timp de încărcare (aproximativ)	4 ore (când computerul este oprit)
Timp de funcționare	timpul de funcționare al bateriei variază în funcție de condițiile de utilizare
Baterie plată (tip monedă)	CR-2032

## Dimensiuni fizice

Înălțime	30,70 mm până la 35,28 mm (1,21" până la 1,39")
Lățime	376 mm (14,8")
Adâncime	260,20 mm (10,24")
Greutate (cu baterie cu 6 elemente și unitate optică)	configurabil la mai puțin de 2,54 kg (5,40 lb)

## Adaptor de c.a.

 **NOTĂ:** Utilizați doar adaptoarele de c.a. specificate ca fiind destinate utilizării cu calculatorul dvs. Consultați informațiile de siguranță livrate împreună cu calculatorul dumneavoastră.

Tensiune de alimentare	100–240 V c.a.
------------------------	----------------

## Adaptor de c.a.

Intensitate curent alimentare (maximum)	1,5 A/1,6 A/1,7 A/ 2,3 A/2,5 A
Frecvență de alimentare	50 - 60 Hz
Putere ieșire	65 W/90 W/130 W
Curent ieșire:	
65 W	3,34 A
90 W	4,62 A
130 W	6,7 A
Tensiune nominală ieșire	19,5 V c.c.
Interval de temperatură:	
În funcționare	0° până la 40 °C (32° până la 104 °F)
Depozitare	-40° până la 70 °C (-40° până la 158 °F)

### Mediu calculator

---

Interval de temperatură:

În funcționare 0 °C până la 35 °C  
(32 °C până la 95 °F)

Depozitare -40° până la 65 °C  
(-40° până la 149 °F)

Umiditate relativă (maximum):

În funcționare 10% – 90%  
(fără condensare)

Depozitare 5% – 95%  
(fără condensare)

Nivel maxim de vibrații (utilizând un spectru de vibrații aleatorii care simulează mediul de operare):

În funcționare 0,66 GRMS

### Mediu calculator

---

Nefuncționare 1,30 GRMS

Șoc maxim (în funcționare – măsurat cu Dell Diagnostics rulând pe hard disk și un impuls semi-sinusoidal de 2 ms; pentru nefuncționare – măsurat cu hard diskul având capetele în poziția de parcare și un impuls semi-sinusoidal de 2 ms):

În funcționare 110 G

Nefuncționare 160 G

Altitudine (maximă):

În funcționare -15,2 până la 3048 m  
(-50 până la 10.000 ft)

Depozitare -15,2 până la 10 668 m  
(-50 până la 35 000 ft)

Nivel agent  
contaminare  
aerian G2 sau mai mic,  
după definiția  
ISA-S71.04-1985



# Anexă

## Informații pentru NOM sau Official Mexican Standard (Standardul oficial mexican) (Numai pentru Mexic)

În conformitate cu prevederile Standardului oficial mexican (NOM), în dispozitivul (dispozitivele) descris(e) în acest document sunt furnizate următoarele informații:

### Importator:

Dell México S.A. de C.V.

Paseo de la Reforma 2620 – Flat 11°

Col. Lomas Altas

11950 México, D.F.

Număr oficial de model	Tensiune	Frecvență	Consum de electricitate	Tensiune de ieșire	Curent de ieșire
P17F	100-240 V c.a.	50-60 Hz	1,5 A/1,6 A/ 1,7 A/2,3 A/2,5 A	19,5 V c.c.	3,34 A/ 4,62 A/ 6,7 A

Pentru detalii, citiți informațiile de siguranță furnizate împreună cu computerul dv.

Pentru informații suplimentare privind cele mai bune practici de siguranță, consultați [dell.com/regulatory\\_compliance](http://dell.com/regulatory_compliance).

# Index

## A

adrese de e-mail

    pentru asistență tehnică **77**

adrese de e-mail asistență **77**

ajutor

    obținere asistență și suport **75**

apelare Dell **81**

## C

cabluri de alimentare multiplă, utilizare **6**

calculator, instalarea **5**

capabilități calculator **50**

cartelă SIM **12**

CD-uri, redare și creare **50**

conectarea(conectare)

    la Internet **17**

conectare FTP, anonimă **77**

conector eSATA **23**

conector HDMI **23**

conexiunea de Internet **17**

conexiune de rețea

    reparare **56**

Contactarea Dell online **83**

copiere de siguranță și recuperare **51**

## D

DataSafe Local Backup

    Basic **70**

    Professional **71**

DellConnect **76**

Dell Factory Image Restore **73**

Dell Stage **52**

Dell Support Center **62**

drivere și software de descărcat **87**

**E**

- etichetă de service
  - localizare **81**
- expediere produse
  - pentru returnare sau reparații **79**

**F**

- flux de aer, asigurare **5**
- funcții software **50**

**G**

- gesturi
  - touchpad **36**

**I**

- indicator de activitate hard disk **29**
- indicator luminos alimentare **29**
- informații suplimentare **85**
- instalarea, înainte de a începe **5**

**I**

- furnizor de servicii de Internet **17**

**L**

- Listă de verificări pentru diagnosticare **82**
- lumină de stare a bateriei **29**

**O**

- opțiuni de reinstalare sistem **67**

**P**

- probleme de alimentare, rezolvare **56**
- probleme hardware
  - diagnosticare **64**
- probleme privind memoria
  - rezolvare **58**
- probleme, rezolvare **54**
- probleme software **59**
- produse
  - informații și achiziționare **78**

### R

restaurare imagine din fabrică **73**

restaurare sistem **68**

resurse, date suplimentare **85**

rețea cu cablu

cablu de rețea, conectare **7**

rețeaua wireless

conectarea la **14**

rețea wireless

probleme **55**

returnări în termenul de garanție **79**

rezolvare probleme **54**

### S

serviciu clienți **76**

site-uri de suport

din toată lumea **76**

specificații **88**

Support media de recuperare a sistemului **72**

### T

touchpad

gesturi **36**

### U

unitate optică

orificiu de ejectare de urgență **40**

utilizare **40**

utilitarul Hardware Troubleshooter **64**

utilizarea orificiului de ejectare de urgență **40**

### V

ventilație, asigurare **5**

### W

Windows

Program Compatibility Wizard **60**

Windows Mobility Center **39**



Tipărit în China.

Tipărit pe hârtie reciclată.

[www.dell.com](http://www.dell.com) | [support.dell.com](http://support.dell.com)



0KX2M1A03